



SVENSKA

BILDSKÄRM MED MOTTAGARE
BRUKSANVISNING

JVCKENWOOD Corporation

KW-M785DBW

I denna bruksanvisning beskrivs ovan angivna modeller. Modellernas tillgänglighet och egenskaper (funktioner) kan variera beroende på land och försäljningsområde.

B5A-4052-Swedish/10 (EN)

Viktig anmärkning

Läs igenom denna bruksanvisning innan produkten används för att garantera korrekt användning. Det är särskilt viktigt att du läser och följer anvisningarna under rubrikerna **VARNINGAR** och **VARNING** i denna bruksanvisning. Förvara bruksanvisningen på en säker och lättåtkomlig plats för framtida behov.

⚠ VARNINGAR

För att förhindra olyckor och skador

- Installera INTE några enheter eller dra några kablar på en plats där:
 - den kan vara i vägen för ratten och växelspaken.
 - den kan vara i vägen för säkerhetsanordningar, t.ex. krockkuddar.
 - den kan skymma sikten.
- Hög INTE volymnivån för mycket, eftersom det gör bilkörning mer riskabelt genom att ljud utifrån blockeras samt kan leda till hörsel förlust.
- Manövrera INTE bilstereon medan du kör. Se till att hålla ordentlig uppsikt åt alla håll, om du ändå måste hantera bilstereon medan du kör.
- Stoppa bilen innan du utför någon komplicerad manöver.
- Föraren skall inte titta på skärmen under körning.

⚠ VARNING

För att vårda bilstereon

- Om bilen stått parkerad länge i varmt eller kallt väder, vänta tills temperaturen i bilen blivit mer normal innan du kopplar på enheten.

För att vårda skärmen

- Displayfönstret som är inbyggt i denna enhet är tillverkat med hög precision, men kan ha några felaktiga punkter. Detta är oundvikligt och ses inte som någon defekt.
- Exponera inte skärmen för direkt solljus.
- Använd inte en kulspeppenna eller liknande föremål med en vass spets för att styra pekpanelen. Peka direkt på knapparna på pekpanelen med ett finger (ta av handsken, om sådan bärs).
- När det är väldigt kallt eller väldigt varmt...
 - Kemiska förändringar kan inträffa inuti enheten och orsaka funktionsfel.
 - Bilder kan vara oklara eller röras långsamt. Det kan också hända att bilden inte synkroniseras med ljudet eller att bildkvaliteten försämras under sådana förhållanden.

Angående volyminställning

- Digitala enheter åstadkommer mycket lite brus i jämförelse med andra källor. Sänk volymen före uppspelning av dessa digitala källor för att undvika att skada högtalarna genom en plötslig ökning av utgångsnivån.

Angående GPS

När bilstereon slås på första gången behöver du vänta medan systemet tar emot GPS-signaler från satelliter. Denna process kan ta upp till flera minuter. Se till att fordonet står utomhus på en öppen plats, utan höga byggnader eller träd i närheten, för snabbare åtkomst. Efter att systemet har tagit emot GPS-signaler en gång kan de komma åt snabbt varje gång bilstereon slås på.



Information gällande kassering av gammal elektrisk och elektronisk utrustning samt batterier (gäller länder med separata system för avfallshandling)

Produkter och batterier märkta med denna symbol (överkryssad soptunna med hjul) får inte kastas med vanliga hushållssopor.

Gammal elektrisk eller elektronisk utrustning och batterier ska återvinnas på en plats som har befogenhet att ta hand om dessa produkter och dess avfall.

Kontakta din lokala myndighet för information om närliggande återvinningsstationer. Genom korrekt återvinning och avfallshandling kan naturtillgångar bevaras och skadliga effekter på hälsa och miljö förhindras.

Viktig anmärkning



Försäkran om överensstämmelse med avseende på

RE-direktiv 2014/53/EU

Försäkran om överensstämmelse med avseende på

RoHS-direktiv 2011/65/EU

Tillverkare:

JVCKENWOOD Corporation
3-12, Moriya-cho, Kanagawa-ku, Yokohama-shi,
Kanagawa, 221-0022, JAPAN

EU-representant:

JVCKENWOOD Europe B.V.
Rendementsweg 20 B-9, 3641 SL Mijdrecht,
THE NETHERLANDS

English

Hereby, JVCKENWOOD declares that the radio equipment "KW-M785DBW" is in compliance with Directive 2014/53/EU.

The full text of the EU declaration of conformity is available at the following internet address:
<https://www.jvc.net/euukdoc/>

Français

Par la présente, JVCKENWOOD déclare que l'équipement radio « KW-M785DBW » est conforme à la directive 2014/53/UE.

L'intégralité de la déclaration de conformité UE est disponible à l'adresse Internet suivante :
<https://www.jvc.net/euukdoc/>

Deutsch

Hiermit erklärt JVCKENWOOD, dass das Funkgerät "KW-M785DBW" der Richtlinie 2014/53/EU entspricht. Der volle Text der EU-Konformitätserklärung steht unter der folgenden Internetadresse zur Verfügung:
<https://www.jvc.net/euukdoc/>

Nederlands

Hierbij verklaart JVCKENWOOD dat de radioapparatuur "KW-M785DBW" in overeenstemming is met Richtlijn 2014/53/EU.
De volledige tekst van de EU-verklaring van overeenstemming is te vinden op het volgende internetadres:
<https://www.jvc.net/euukdoc/>

Italiano

Con la presente, JVCKENWOOD dichiara che l'apparecchio radio "KW-M785DBW" è conforme alla Direttiva 2014/53/UE.
Il testo integrale della dichiarazione di conformità UE è disponibile al seguente indirizzo internet:
<https://www.jvc.net/euukdoc/>

Español

Por la presente, JVCKENWOOD declara que el equipo de radio "KW-M785DBW" cumple la Directiva 2014/53/EU.
El texto completo de la declaración de conformidad con la UE está disponible en la siguiente dirección de internet:
<https://www.jvc.net/euukdoc/>

Português

Deste modo, a JVCKENWOOD declara que o equipamento de rádio "KW-M785DBW" está em conformidade com a Diretiva 2014/53/UE.
O texto integral da declaração de conformidade da UE está disponível no seguinte endereço de internet:
<https://www.jvc.net/euukdoc/>

Polska

Niniejszym, JVCKENWOOD deklaruje, że sprzęt radiowy "KW-M785DBW" jest zgodny z dyrektywą 2014/53/UE.
Pełny tekst deklaracji zgodności EU jest dostępny pod adresem:
<https://www.jvc.net/euukdoc/>

Český

Společnost JVCKENWOOD tímto prohlašuje, že rádiové zařízení "KW-M785DBW" splňuje podmínky směrnice 2014/53/EU.
Plný text EU prohlášení o shodě je dostupný na následující internetové adrese:
<https://www.jvc.net/euukdoc/>

Magyar

JVCKENWOOD ezennel kijelenti, hogy a „KW-M785DBW” rádióberendezés megfelel a 2014/53/EU irányelvnek.
Az EU konformitási nyilatkozat teljes szövege az alábbi weboldalon érhető el:
<https://www.jvc.net/euukdoc/>

Viktig anmärkning

Svenska

Härmed försäkrar JVCCKENWOOD att radioutrustningen "KW-M785DBW" är i enlighet med direktiv 2014/53/EU. Den fullständiga texten av EU-försäkran om överensstämmelse finns på följande Internetadress: <https://www.jvc.net/euukdoc/>

Suomi

JVCCKENWOOD julistaa täten, että radiolaite "KW-M785DBW" on direktiivin 2014/53/EU mukainen. EU-vaatimustenmukaisuusvaatimus löytyy kokonaisuudessaan seuraavasta internet-osoitteesta: <https://www.jvc.net/euukdoc/>

Slovensko

S tem JVCCKENWOOD izjavlja, da je radijska oprema » KW-M785DBW « v skladu z Direktivo 2014/53/EU. Celotno besedilo direktive EU o skladnosti je dostopno na tem spletnem naslovu: <https://www.jvc.net/euukdoc/>

Slovensky

Spoločnosť JVCCKENWOOD týmto vyhlasuje, že rádiové zariadenie „KW-M785DBW“ vyhovuje smernici 2014/53/EÚ. Celý text EÚ vyhlásenia o zhode nájdete na nasledovnej internetovej adrese: <https://www.jvc.net/euukdoc/>

Dansk

Herved erklærer JVCCKENWOOD, at radioudstyret "KW-M785DBW" er i overensstemmelse med Direktiv 2014/53/EU. EU-overensstemmelseserklæringens fulde ordlyd er tilgængelig på følgende internetadresse: <https://www.jvc.net/euukdoc/>

Ελληνικά

Με το παρόν, η JVCCKENWOOD δηλώνει ότι ο ραδιοεξοπλισμός «KW-M785DBW» συμμορφώνεται με την Οδηγία 2014/53/ΕΕ. Το πλήρες κείμενο της δήλωσης συμμόρφωσης της ΕΕ είναι διαθέσιμο στην ακόλουθη διεύθυνση στο διαδίκτυο: <https://www.jvc.net/euukdoc/>

Eesti

Käesolevaga JVCCKENWOOD kinnitab, et „KW-M785DBW“ raadiovarustus on vastavuses direktiiviga 2014/53/EL. ELi vastavusdeklaratsiooni terviktekst on kättesaadav järgmisel internetiaadressil: <https://www.jvc.net/euukdoc/>

Latviešu

JVCCKENWOOD ar šo deklarē, ka radio aparatūra „KW-M785DBW” atbilst direktīvas 2014/53/ES prasībām. Pilns ES atbilstības deklarācijas teksts ir pieejams šādā tīmekļa adresē: <https://www.jvc.net/euukdoc/>

Lietuviškai

Šiuo JVCCKENWOOD pažymi, kad radijo įranga „KW-M785DBW“ atitinka 2014/53/EB direktyvos reikalavimus. Visą EB direktyvos atitikties deklaracijos tekstą galite rasti šiuo internetiniu adresu: <https://www.jvc.net/euukdoc/>

Malti

B'dan, JVCCKENWOOD jiddikjara li t-tagħmir tar-radju "KW-M785DBW" huwa konformi mad-Direttiva 2014/53/UE. It-test kollu tad-dikjarazzjoni ta' konformità huwa disponibbli fl-indirizz intranet li ġej: <https://www.jvc.net/euukdoc/>

HRVATSKI / SRPSKI JEZIK

JVCCKENWOOD ovim izjavljuje da je radio oprema "KW-M785DBW" u skladu s Direktivom 2014/53/EU. Cjeloviti tekst deklaracije Europske unije o usklađenosti dostupan je na sljedećoj internet adresi: <https://www.jvc.net/euukdoc/>

ROMÂNĂ

Prin prezenta, JVCCKENWOOD declară că echipamentul radio "KW-M785DBW" este în conformitate cu Directiva 2014/53/UE. Textul integral al declarației de conformitate UE este disponibil la următoarea adresă de internet: <https://www.jvc.net/euukdoc/>

Viktig anmärkning

БЪЛГАРСКИ

С настоящото JVCKENWOOD декларира, че радиооборудването на "KW-M785DBW" е в съответствие с Директива 2014/53/ЕС.

Пълният текст на ЕС декларацията за съответствие е достъпен на следния интернет адрес:
<https://www.jvc.net/euukdoc/>

Turkish

Burada, JVCKENWOOD "KW-M785DBW" radyo ekipmanının 2014/53/AB Direktifine uygun olduğunu bildirir.

AB uyumluluk deklarasyonunun tam metni aşağıdaki internet adresinde mevcuttur.
<https://www.jvc.net/euukdoc/>

Русский

JVCKENWOOD настоящим заявляет, что радиооборудование «KW-M785DBW» соответствует Директиве 2014/53/EU.

Полный текст декларации соответствия ЕС доступен по следующему адресу в сети Интернет:
<https://www.jvc.net/euukdoc/>

Українська

Таким чином, компанія JVCKENWOOD заявляє, що радіобладнання «KW-M785DBW» відповідає Директиві 2014/53/EU.

Повний текст декларації про відповідність ЄС можна знайти в Інтернеті за такою адресою:
<https://www.jvc.net/euukdoc/>

Om denna bruksanvisning

De bilder av menyer och paneler på skärmen som visas i denna bruksanvisning är exempel avsedda att förtydliga beskrivningar av olika manövreringar. Bildernas utseende kan skilja sig från vad som verkligen visas på skärmen.

I denna bruksanvisning beskrivs huvudsakligen hur manövreringar utförs med hjälp av knappar på kontrollpanelen och knappar på pekpanelen (skärmen). För manövrering med hjälp av fjärrkontrollen, se sidan 47.

< > anger de olika skärmbilder/menyer/manövreringar/inställningar som visas på pekpanelen.

[] anger knapparna och källnamnen på pekpanelen.

Indikeringspråk: Engelska indikeringar visas för olika beskrivningar. Önskat indikeringspråk kan väljas på menyn <Settings> (sidan 43).



Denna symbol på produkten anger att det finns viktiga instruktioner gällande användning och underhåll i denna bruksanvisning.

Se till att läsa instruktionerna i bruksanvisningen noga.

Innehållsförteckning

| | | | | | |
|--|-----------|---|-----------|--|-----------|
| Delarnas namn och grundläggande manövrering | 3 | Digital radio (DAB) | 22 | Montering och Anslutningar | 48 |
| Kontrollpanel..... | 3 | Lyssna på radio | 22 | Före montering | 48 |
| Startskärm | 3 | Förinställning av tjänster i minnet..... | 24 | Montering av bilstereon..... | 49 |
| Slå på strömmen..... | 3 | Val av en förinställd tjänst | 24 | Losstagning av bilstereon..... | 50 |
| Stänga av strömmen..... | 3 | Inställningar för digital radio | 24 | Montering av medföljande GPS-antenn..... | 50 |
| Volymreglering | 4 | Radiomottagare | 25 | Anslutning av externa komponenter..... | 51 |
| Avstängning av ljudet | 4 | Lyssna på radio | 25 | Kabelanslutning | 52 |
| Avslagning av AV-källa | 4 | Förinställning av stationer i minnet | 26 | Referenser | 53 |
| Förstagångsinställningar | 4 | Val av en förinställd station | 27 | Underhåll | 53 |
| Inställning av datum och klocka | 5 | Inställningar för andra FM- radiodatasystemfunktioner..... | 27 | Mer information | 53 |
| Bilanslutningar | 5 | Andra Externa Komponenter | 28 | Felsökning | 55 |
| USB-anslutning | 6 | AV-IN-enheter | 28 | Specifikationer | 58 |
| Bluetooth®-anslutning | 6 | Kameror | 29 | Varumärken och licenser | 61 |
| Anslutningsinställning | 10 | Bluetooth®-enhet | 30 | Important Notice on Software | 62 |
| Olika skärmbilder och manövreringar | 12 | Bluetooth-mobiltelefon | 30 | EULA | 62 |
| Menyn för val av källa/alternativ | 12 | Inställningar för Bluetooth-mobiltelefon..... | 32 | | |
| Funktionsmeny..... | 12 | Bluetooth-ljudspelare..... | 33 | | |
| List/inställningsmeny..... | 13 | Inställningar | 35 | | |
| Appar | 14 | Ljuställningar | 35 | | |
| Användning av iPhone-appar — Apple CarPlay | 14 | Visningsinställningar..... | 39 | | |
| Användning av appar i en Android™-enhet — Android Auto™ | 16 | Ingångsinställningar..... | 42 | | |
| Användning av appar i en Android-enhet — USB Mirroring..... | 17 | Systeminställningar..... | 43 | | |
| USB | 18 | Fjärrkontroll | 46 | | |
| Manövrering vid uppspelning | 18 | Förberedelse..... | 46 | | |
| Manövrering för videouppspelning | 19 | Grundläggande manövrering (RM-RK258)..... | 47 | | |
| Sökning..... | 20 | Direkt stationssökning..... | 47 | | |
| Inställningar för USB-uppspelning..... | 21 | | | | |

Delarnas namn och grundläggande manövrering

Kontrollpanel

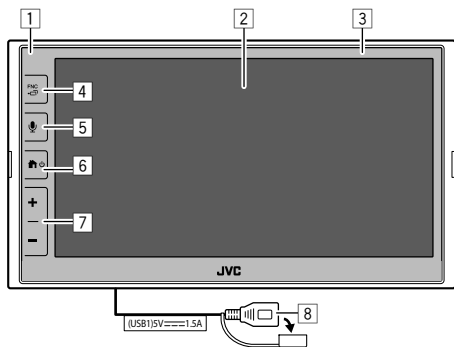

- 1 Fjärrsensor
- 2 Skärm (pekpanel)
- 3 Kontrollpanelen
- 4 FNC - -knapp

- **FNC** (Tryck): Tar fram funktionsmenyn (sidan 13)
- (Håll intryckt): Ändrar skärmbilden från uppspelningskälla till annat.
 - Medan Apple CarPlay eller Android Auto är anslutet ändras till aktuell bakgrundsskärm för uppspelningskälla och vice versa.
 - Medan ingen enhet för Apple CarPlay eller Android Auto är ansluten ändras till aktuell bakgrundsskärm för uppspelningskälla och den andra inställningsrelaterade menyn, startskärmen eller källvalsmenyn och vice versa.

- 5 -knapp: (Tryck) Aktiverar röstigenkänningen.
 - Medan ingen enhet för Apple CarPlay, Android Auto eller Bluetooth-telefoni är ansluten och denna knapp hålls intryckt tas dialogrutan för Bluetooth-parning fram (sidan 7).
- 6 -knapp
 - (Trycka): Slå på strömmen.
 - (Håll intryckt): Stänger av strömmen.
 - (Trycka): Tar fram startskärmen (se nedan) medan strömmen är påslagen.
- 7 Volymknappar +/-
- 8 USB-port från baksidan

Knapparna på kontrollpanelen lyser och ändrar färg med jämna mellanrum medan bilstereon är påslagen.

- Se sidan 40 angående ändring av färg.

Startskärm

- Startskärmen kan skräddarsys (sidorna 40 till 41)
- Tryck på knappen för att växla till startskärmen från en annan skärmbild.

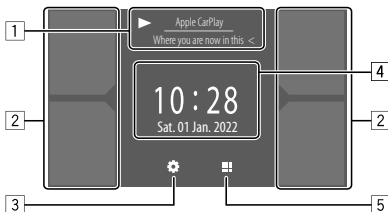

Peka på motsvarande manöverknapp för att utföra önskad åtgärd enligt nedan:

- 1 Information om aktuell uppspelningskälla.
 - Tar fram funktionsmenyn för aktuell uppspelningskälla.
 - Vid pekning på [**<**] rullas texten fram, om inte all text kan visas samtidigt.
- 2 Väljer uppspelningskälla.
 - Se sidan 41 angående ändring av källa.
- 3 Tar fram menyn **<Settings>**.
- 4 Tar fram klockan och/eller bildmaterial på skärmen.
 - Se sidan 41 angående ändring av information.
 - Genom att peka på klockans tidsindikering kan menyn **<Clock>** tas fram. Se sidan 5.
- 5 Tar fram alla valbara uppspelningskällor och alternativ.

Slå på strömmen



- När bilstereon slås på första gången behöver du vänta medan systemet tar emot GPS-signaler från satelliter. Denna process kan ta upp till flera minuter.

Stänga av strömmen

På kontrollpanelen:

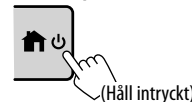

Delarnas namn och grundläggande manövrering

På skärmen:

1 Ta fram menyn för val av källa/alternativ.

På startskärmen:



2 Slå av strömmen.

På menyn för val av källa/alternativ (sidan 12):

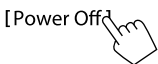

Volymreglering

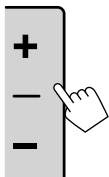

Volymen kan justeras (00 till 40) genom att trycka på + för att höja och på - för att sänka volymen.

- När volymnivån är under 15 och + hålls intryckt höjs volymen kontinuerligt till nivå 15.

Avstängning av ljudet

På funktionsmenyn:



För att koppla ur luddämpning:



Avslagning av AV-källa

1 Ta fram menyn för val av källa/alternativ.

På startskärmen:



2 Koppla ur en AV-källa.

På menyn för val av källa/alternativ (sidan 12):

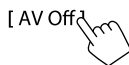

- Du kan även använda snabbmenyn (sidan 13).

Förstagångsinställningar

När strömmen till bilstereon slås på första gången eller bilstereon initialiseras visas menyn <Initial Settings> på skärmen.

Utför förstagångsinställningarna.

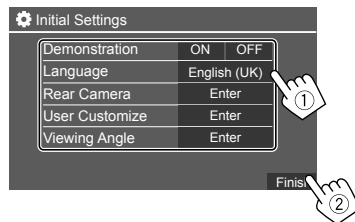

När inställningarna avslutas visas startskärmen.

<Demonstration> (sidan 41)

- ON** (grundinställning): Aktiverar demonstrationsvisningen.
- OFF**: Avaktiverar demonstrationsvisningen.

<Language> (sidan 43)

Välj det textspråk som ska användas för information på skärmen.

- English** (amerikansk engelska)/**English (UK)** (grundinställning)/**Español/Français/Deutsch/Italiano/Nederlands/Русский/Português/עברית/Ελληνικά/Polски/Čeština/Magyar**
- GUI Language: Local** (det språk som valts ovan) (grundinställning)/**English**: Väljer språk som används för visning av manöverknappar och menyposter.

<Rear Camera> (sidan 42)

Utför inställningarna för visning av bilden från en ansluten backkamera.

<User Customize> (sidan 40)

Ändra skärmens utseende.

<Viewing Angle> (sidan 42)

Välj visningsvinkel i förhållande till bildskärmen, så att bilden på skärmen blir lättare att se.

- Under 0°** (grundinställning)/**5°/10°/15°/20°**

Delarnas namn och grundläggande manövrering

Inställning av datum och klocka

Datomet och klockan kan ställas in på menyen <System> enligt följande.

1 Ta fram startskärmen.



2 Ta fram menyen <Settings>.

På startskärmen:



3 Ta fram menyen <System> (1) och öppna sedan inställningsmenyn för det objekt som ska justeras (2).

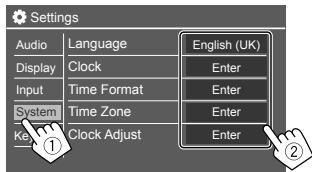

Ex. vid val av <Clock>

4 Ställ in eller ändra datomet och klockan.

<Clock> *

Välj metod för inställning av datum och klocka.

- **GPS-SYNC** (grundinställning): Klockan synkroniseras med GPS-data.
- **Manual**: Ställ in klockan manuellt under <Clock Adjust>. Se nedan.

<Time Format>

Välj önskat tidvisningsformat.

- **12-Hour/24-Hour** (grundinställning)

<Time Zone>

Välj korrekt tidszon för din bostadsort.

- **London, Dublin** (grundinställning)/**Amsterdam, Berlin** etc.

<Clock Adjust>

Peka på [▲]/[▼] (1) för att ändra datum (år/månad/dag) och tid (timme/minut). Peka på [SET] (2) för att slutföra klockinställningen.

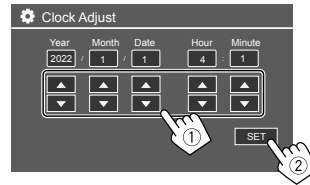

<Daylight Saving Time>

(Används inte när klockan ställs in manuellt)

Aktivera detta genom att välja aktuell tidsskillnad för sommartid (om det används där du bor).

- **OFF** (grundinställning)/**30min/1Hr**

* Meny <Clock> kan även tas fram genom att peka på klockfältet när det visas på startskärmen.

Bilanslutningar

För att kunna använda handsfree och appar (Apple CarPlay, Android Auto och USB Mirroring) på en smartmobil krävs följande anslutningar.

- **För trådbunden Apple CarPlay** (sidan 14), anslut en iPhone via USB.
 - **För Trådlös Apple CarPlay** (sidan 14), anslut en iPhone via Bluetooth (Wi-Fi-anslutning sker automatiskt).
 - **För Android Auto** (sidan 16):
 - En Android-enhet med Android-version 6.0 eller senare kan användas med USB (i detta fall ansluts Bluetooth automatiskt, men Wi-Fi är inte tillgängligt).
 - För trådlös användning av Android Auto med bilstereon, anslut en Android-enhet via Bluetooth (Wi-Fi-anslutning sker automatiskt).
 - En kompatibel Android-enhet (se nedan) med en aktiv dataplan krävs.
 - En Android-enhet med Android-version 11 eller senare och 5 GHz Wi-Fi (i enlighet med lokala bestämmelser*); eller
 - En enhet av märket Google eller Samsung med Android-version 10; eller
 - En Samsung Galaxy S8, Galaxy S8+ eller Note 8, med Android 9
 - Mer information finns under g.co/androidauto/requirements.
- * Vi hänvisar till de lokala bestämmelser som gäller där du bor.

Bilanslutningar

- För **USB Mirroring** (sidan 17), anslut Android-enheten via både USB och Bluetooth.
- För **handsfree-telefon** (sidan 30) **och Bluetooth-ljudspelare** (sidan 33), anslut enheten via Bluetooth®.

- För anslutning och användning av en AV-IN-enhet, se sidorna 28 och 51.

USB-anslutning

Anslut din smartmobil (iPhone eller Android-enhet) för användning av appar på bilstereons skärm.

- Det går även att ansluta en USB-masslagringsenhet, t.ex. ett USB-minne, en digital ljudspelare etc., till bilstereon. Det går dock inte att ansluta en dator, en bärbar hårddisk eller en USB-hubb.

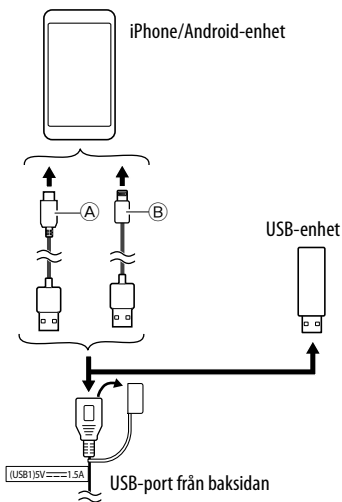

- Ⓐ För anslutning av en Android-enhet, använd en lämplig USB-kabel (säljs separat)
- Ⓑ För anslutning av en iPhone, använd USB-kabeln KS-U62 för iPhone (extra tillbehör)

Bluetooth®-anslutning

Information angående användning av Bluetooth-enheter

Bluetooth är en trådlös radiokommunikationsteknik med kort räckvidd för mobila enheter, såsom mobiltelefoner (smartmobiler), bärbara datorer m.m. Bluetooth-enheter kan anslutas utan hjälp av kablar och kommunicera med varandra.

- Beroende på enhetens Bluetooth-version kan det hända att vissa Bluetooth-enheter inte kan användas med bilstereon.

Parning av en Bluetooth-enhet

När en Bluetooth-enhet ansluts till bilstereon första gången behöver den registreras i bilstereon (parning). Parning ser till att Bluetooth-enheter kan kommunicera med varandra.

- Parningsmetoden varierar beroende på den aktuella enhetens Bluetooth-version.
 - Gäller enhet med Bluetooth 2.1:
Enheten kan paras med bilstereon med hjälp av parningsmetoden SSP (Secure Simple Pairing), som endast kräver en bekräftelse.
 - Gäller enhet med Bluetooth 2.0:
En PIN-kod behöver anges på både enheten ifråga och bilstereon för parning.

Bilanslutningar

- När en anslutning väl har upprättats är den registrerad i bilstereon tills du initialiserar Bluetooth-inställningarna (sidan 44) eller bilstereon (sidan 44). Upp till 5 apparater kan registreras totalt.
- För att använda Bluetooth-funktionen måste du slå på Bluetooth-funktionen på enheten.

Automatisk parning

Medan <Auto Pairing> är inställt på [ON] (sidan 33) paras Bluetooth-enheter automatiskt.

- För iPhone med Apple CarPlay och Android-enhet med Android Auto: När enheten ansluts via USB paras den automatiskt, oberoende av denna inställning.

Automatiska Wi-Fi-anslutningar

Bilstereon är försedd med en Wi-Fi-funktion.

När en iPhone eller Android-enhet paras korrekt via Bluetooth eller ansluts via USB för Apple CarPlay eller Android Auto, så ansluts den automatiskt till Wi-Fi. Därefter ansluts den automatiskt via Wi-Fi från och med nästa gång.

- Slå på Bluetooth- och Wi-Fi-funktionerna på din iPhone eller Android-enhet.
- GPS-antennen behöver anslutas för att kunna använda trådlös Apple CarPlay.

Parning av en Bluetooth-enhet med hjälp av SSP (gäller Bluetooth 2.1)

1 Ta fram startskärmen.



2 Ta fram menyn <Device List>.

Peka enligt nedan från startskärmen (sidan 3):



Peka sedan enligt nedan på menyn <Settings>:
[System] → <Connections SETUP> : [Enter]

Peka enligt nedan på menyn <Connections SETUP>:

<Device List> : [Enter]

- Du kan även använda snabbmenyn till att ta fram menyn <Device List> (sidan 13).

3 Förbered bilstereon för parning.

På menyn <Device List>:



Please open Bluetooth settings on your device and select the device name below

KW-MXXXXX

Cancel

4 Sök efter bilstereon "KW-M785DBW" från Bluetooth-enheten.

5 Bekräfta begäran på både enheten ifråga och bilstereon.

På enheten:

Bekräftelsemetoden varierar beroende på enhet.

På bilstereon:



Parningen är klar.

För att avvisa begäran: Peka på [Cancel].

6 Registrera hur Bluetooth-enheten ska användas.

- Se "Registrering av enheternas användningsätt" på sidan 8.

När parning har slutförts ...

- **För iPhone kompatibel med trådlös Apple CarPlay**

Ett bekräftelsemeddelande visas.

– Peka på **[Yes]** för att ta fram Apple CarPlay-menyn för trådlös anslutning.

– Peka på **[No]** för att inte använda Apple CarPlay i nuläget. För att använda Apple CarPlay, välj det på menyn **<Device List>**.

- **För Android-enhet kompatibel med Android Auto**

När **[Android Auto]** (grundinställning) väljs för inställningen **<Android Mode Select>** (sidan 11) aktiveras Android Auto automatiskt, samtidigt som Android-enheten registreras som Android Auto-enhet.

– Om Apple CarPlay är aktivt för tillfället visas kanske ett varningsmeddelande som frågar om Android Auto eller Apple CarPlay ska användas (beroende på iPhone-version).

Parning av en Bluetooth-enhet med hjälp av PIN-kod (gäller Bluetooth 2.0)

1 Ta fram startskärmen.



2 Ta fram <PIN Code Set>-skärmen.

Peka enligt nedan från startskärmen (sidan 3):



Peka sedan enligt nedan på menyn **<Settings>**: **[System] → <Connections SETUP>** : **[Enter]**

Peka enligt nedan på menyn **<Connections SETUP>**:

<PIN Code> : **[Enter]**

3 Ange PIN-koden.

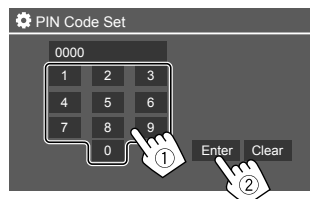

- Ursprunglig PIN-kod: [0000]
- Om PIN-koden [0000] inte behöver ändras, så peka bara på **[Enter]**.
- För att ändra PIN-koden, se sidan 11.

4 Förbered bilstereon för parning.

På menyn **<Device List>**:



5 Sök efter bilstereon "KW-M785DBW" från Bluetooth-enheten.

6 Välj bilstereon "KW-M785DBW" på Bluetooth-enheten.

Parningen är klar.

7 Registrera hur Bluetooth-enheten ska användas.

- Se "Registrering av enheternas användningsätt" nedan.

När parning har slutförts, se spalten längst till vänster.

- **För iPhone kompatibel med trådlös Apple CarPlay**
- **För Android-enhet kompatibel med Android Auto**

■ Registrering av enheternas användningsätt

Registrerade enheters användningsätt (profil) kan kontrolleras och ändras på menyn **<Device List>**.

- Det är också möjligt att ansluta/frånkoppla eller ta bort oönskade enheter på enhetslistan.

1 Ta fram menyn <Device List>.

Peka enligt nedan från startskärmen (sidan 3):



Peka sedan enligt nedan på menyn <Settings>:
[System] → <Connections SETUP> : [Enter]

Peka enligt nedan på menyn <Connections
SETUP>:

<Device List> : [Enter]

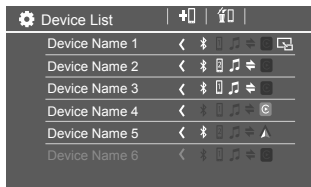

Enheter som för tillfället är aktiverade (anslutna) är markerade på listan.

- Sex enheter kan visas på listan; fem Bluetooth-anslutna enheter och en USB-ansluten enhet.
- Du kan även använda snabbmenyn till att ta fram menyn <Device List> (sidan 13).
- Peka på [<] för att rulla fram texten, om inte all text visas.
- För manövrering på list/inställningsmenyn, se även sidan 13.

2 Välj den enhet som ska användas.

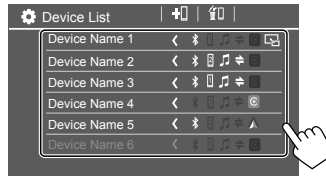

- Om Apple CarPlay eller Android Auto är aktiverat för den valda enheten, så frånkopplas det. Ett varningsmeddelande visas. Peka på [Yes] för att fortsätta.

3 Välj önskad profil för vald enhet.

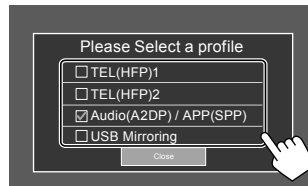

- **[TEL(HFP)1]/[TEL(HFP)2]:** För att använda enheten som handsfree-telefon 1 och 2.
- **[Audio(A2DP)/APP(SPP)]:** För att använda enheten med Bluetooth-ljud eller appar (Apple CarPlay/Android Auto).
- **[USB Mirroring]:** För att använda enheten med USB Mirroring.

4 Peka på [Close] för att avsluta.

Menyn <Device List> visas på skärmen igen. Bilstereon letar efter den enhet vars användning (profil) just har ställts in och aktiverar enheten om den är ansluten.

Angående profilikonerna

- Profiler tillgängliga för enheter på listan visas i vitt. När en profil är aktiv för en enhet visas den i blått. Enheter och profiler som inte är tillgängliga visas i grått.
- Bluetooth-ikonen visas endast för Bluetooth-anslutna enheter.
- Apple CarPlay- och Android Auto-ikoner lyser medan de är aktiva.
- Speglingsikonen visas när enheten är vald som speglingsenhet i profilinställningen.

| Ikon | Profiler | Status (på/av/ej tillgänglig) |
|------|---------------|-------------------------------|
| | Bluetooth | Bluetooth-uppkoppling |
| | HFP1 | Handsfree-telefon 1 |
| | HFP2 | Handsfree-telefon 2 |
| | A2DP | Bluetooth-ljudspelare |
| | SPP | Appar |
| | Apple CarPlay | Apple CarPlay |
| | Android Auto | Android Auto |
| | Speglning | USB Mirroring |

Tillägg av registrerade enheter

1 Ta fram menyn <Device List>.

Peka enligt nedan från startskärmen (sidan 3):



Peka sedan enligt nedan på menyn <Settings>:
[System] → <Connections SETUP> : [Enter]

Peka enligt nedan på menyn <Connections
SETUP>:
<Device List> : [Enter]

2 Aktivera registrering.

På menyn <Device List>:



3 Följ tidigare angivna anvisningar.

- Parning av en Bluetooth-enhet med hjälp av SSP (gäller Bluetooth 2.1), se sidan 7.
- Parning av en Bluetooth-enhet med hjälp av en PIN-kod (gäller Bluetooth 2.0), se sidan 8.

Radering av registrerade enheter

1 Ta fram menyn <Device List>.

Peka enligt nedan från startskärmen (sidan 3):



Peka sedan enligt nedan på menyn <Settings>:
[System] → <Connections SETUP> : [Enter]

Peka enligt nedan på menyn <Connections
SETUP>:
<Device List> : [Enter]

2 Ta fram menyn <Device Remove>.

På menyn <Device List>:



3 Välj den enhet som ska raderas.

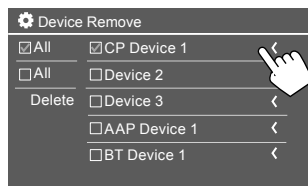

- För att markera alla enheter, peka på [All].
- För att avmarkera alla enheter, peka på [All].

4 Peka på [Delete].

Ett varningsmeddelande visas. Peka på [Yes] för att radera.

Anslutningsinställning

Det är möjligt att ändra diverse inställningar för en ansluten enhet.

1 Ta fram menyn <Connections SETUP>.

Peka enligt nedan från startskärmen (sidan 3):



Peka sedan enligt nedan på menyn <Settings>:
[System] → <Connections SETUP> : [Enter]

På menyn <Connections SETUP> kan inställningen av följande poster kontrolleras och ändras.

- För manövrering på list/inställningsmenyn, se även sidan 13.

| Connections SETUP | |
|--------------------------|-------------------|
| Device List | Enter |
| PIN Code | 0000 |
| Device Name | (Model name) |
| Bluetooth Device Address | 00:00:00:00:00:00 |
| Initialise | Enter ↓ |
| TEL SET-UP | Enter |

| Connections SETUP | |
|--|------------|
| Wi-Fi Setup | Enter |
| Device Audio Control | Enter |
| Driving Position | Left Right |
| Android Mode Select | Enter |
| Reset Android Auto Wireless Connection | Enter |

<Device List>

Enheter anslutna för Apple CarPlay, Android Auto, USB Mirroring, Bluetooth-telefoni och Bluetooth-ljud listas. Deras namn och status kan kontrolleras på listan (sidan 9).

<PIN Code>

- För att ändra PIN-koden, ange en ny PIN-kod och peka på **[Enter]** för att avsluta.
- För att korrigera en inmatad PIN-kod, peka och håll på **[Clear]** och ange sedan en ny PIN-kod igen.
- Denna inställning är endast tillgänglig så länge ingen iPhone med Apple CarPlay är ansluten.

<Device Name>

Anger det enhetsnamn för bilstereon som ska visas på Bluetooth-enheten — **KW-M785DBW**.

<Bluetooth Device Address>

Anger bilstereons Bluetooth-enhetsadress.

<Initialize>

Initialisera Bluetooth-inställningarna (sidan 44).

<TEL SET-UP>

Se punkt 2 på sidan 33.

- Denna inställning är endast tillgänglig så länge ingen iPhone med Apple CarPlay är ansluten.

<Wi-Fi Setup>

Anger bilstereons enhetsnamn, enhetsadress och lösenord.

<Device Audio Control>

Gå till punkt 2.

<Driving Position>

Ställer in förarsätets placering i bilen — **[LEFT]** (grundinställning) eller **[RIGHT]**.

Denna inställning ändrar placeringen av sidofältet/knapparna på en Apple CarPlay/Android Auto-skärm i enlighet med förarsätets placering.

- Denna inställning är endast tillgänglig så länge ingen iPhone med Apple CarPlay eller Android-enhet med Android Auto är ansluten.

<Android Mode Select>

Väljer appanvändning för Android-enhet — antingen **[Android Auto]** (grundinställning) (sidan 16) eller **[Mirroring for Android]** (sidan 17).

- Denna inställning är endast tillgänglig medan AV-källan är avslagen och ingen USB-ansluten enhet förekommer.

<Reset Android Auto Wireless Connection>

Återställ trådlös Android Auto-anslutning, om du vill ändra lösenordet för trådlös anslutning manuellt. Bilstereons system startas om efter pekning på **[Yes]**.

2 Peka på **[Enter]** för att ta fram meny för vald post.

På meny **<Device Audio Control>**:

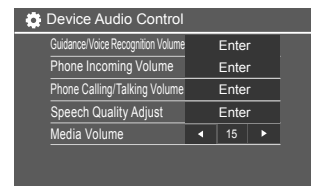

- **<Guidance/Voice Recognition Volume>** kan ställas in separat för **<Apple CarPlay>** och **<Android Auto>** inom omfånget 00 till 40 (grundinställning: 19).
- **<Phone Incoming Volume>** och **<Phone Calling/Talking Volume>** kan ställas in separat för **<Apple CarPlay>** och **<Android Auto/Bluetooth>** inom omfånget 00 till 40 (grundinställning: 15).
- **<Speech Quality Adjust>**:
<Microphone Level> kan ställas in inom omfånget -10 till +10 (grundinställning: -4).
<Echo Cancel Level>, **<Noise Reduction Level>** kan ställas in inom omfånget -5 till +5 (grundinställning: 0).
- **<Media Volume>** kan ställas in inom omfånget 00 till 40 (grundinställning: 15).

Olika skärmbilder och manövreringar

Det är möjligt att när som helst ta fram eller växla menyer för kontroll av information, byte av uppspelningskälla, ändring av inställningar etc.

Meny för val av källa/alternativ

Peka på  på startskärmen för att ta fram menyn för val av källa/alternativ.

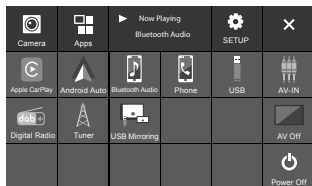

Peka på motsvarande manöverknapp för att utföra önskad åtgärd enligt nedan:

| | |
|----------------------|--|
| [Camera] | Växlar över till kamerabilden. |
| [Apps] | Växlar över till för stunden tillgängliga appar – [Apple CarPlay] eller [Android Auto] . |
| [Now Playing] | Visar aktuell uppspelningskälla. |
| [SETUP] | Tar fram <Settings> -skärmen. |
| [X] | Stäng menyn och återgå till startskärmen. |

| | |
|--------------------------|---|
| [Apple CarPlay] | Tar fram Apple CarPlay:s startmeny. |
| [Android Auto] | Tar fram Android Auto:s startmeny. |
| [Bluetooth Audio] | Startar uppspelning på en ansluten Bluetooth-ljudspelare. |
| [Phone] | Tar fram telefonkontrollpanelen. |
| [USB] | Startar uppspelning av filer i en USB-enhet. |
| [AV-IN] | Växlar över till en extern AV-komponent ansluten till AV-IN-ingången. |
| [Digital Radio] | Kopplar in digital radio (DAB). |
| [Tuner] | Kopplar in radiomottagning. |
| [USB Mirroring] | Tar fram menyn för USB Mirroring. |
| [AV Off] | Koppla ur en AV-källa. |
| [Power Off] | Stänger av strömmen. |

För att återgå till startskärmen

Tryck på knappen  /  på kontrollpanelen eller peka på **[X]**.

Funktionsmeny

En uppspelningskälla kan manövreras med hjälp av funktionsmenyn.

- Manöverknapparna och den information som visas varierar beroende på vald källa. Här beskrivs de gemensamma manöverknapparna. För mer angående övriga manöverknapparna, se respektive sida för varje källas avsnitt.

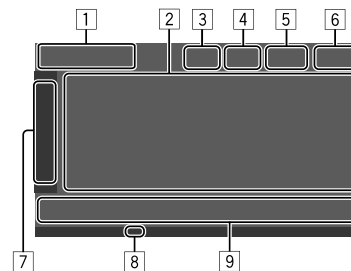

- 1 Ikon och namn för aktuell uppspelningskälla
 - Peka på **[>]** för att ta fram källikonerna på startskärmen. Peka sedan på **[<]** för att dölja övriga ikoner.
- 2 Fält för innehållsinformation
 - Peka på **[<]** för att rulla fram texten, om inte all text visas.
 - Peka på **[<]** för att bredda fönstret och få fram mer detaljerad information. Peka sedan på **[>]** för att stänga fönstret.
- 3 Ikon för telefonkontrollpanel
 - Peka för att ta fram telefonkontrollpanelen (sidan 31).

Olika skärmbilder och manövreringar

- 4 Ljuddämpningsknapp (sidan 4)
- 5 TEL-indikeringen visas när en handsfree-telefon är ansluten.
- 6 Klockindikering
- 7 Manövreringsfönsterflik
 - Peka på [**>**] för att bredda manövreringsfönstret och få fram fler manöverknappar än de som visas i manöverknapparnas fält (9). Peka sedan på [**<**] för att stänga fönstret.
- 8 TI-indikering (sidorna 23 och 26)
- 9 Manöverknapparnas fält

Användning av fingerstyrning

Uppspelning kan även manövreras genom att flytta ett finger på pekpanelen enligt följande. (Fingerstyrning fungerar inte för vissa källor.)

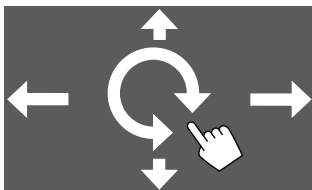

- **För fingret uppåt/neråt:**
Väljer en mapp.
- **För fingret åt vänster/höger:**
Väljer en fil.
- **Rör fingret medurs/moturs:**
Höjer/sänker volymen.







Användning av snabbmenyn

Ofta använda funktioner kan enkelt kommas åt.

1 Ta fram snabbmenyn.



2 Peka på en av följande poster för den funktion du vill använda.

| | |
|--|---|
| [] | Tar fram menyn <Device List> (sidan 9). |
| [] | <ul style="list-style-type: none">• (Peka) Växlar meny på skärmen.• (Håll intryckt) Släcker skärmen. |
| []* | Tar fram menyn <Settings> (sidan 35). |
| []* | Tar fram menyn <User Customize> för ändring av skärmens bakgrundsbild (sidan 40). |
| []* | Tar fram menyn <Screen Adjustment> (sidan 42). |
| []* | Tar fram bilden från ansluten kamera (sidan 29). |

* De sista fyra objekten som visas på snabbmenyn kan bytas ut. Vi hänvisar till <Key Customize> på sidan 45 angående detaljer.

För att stänga snabbmenyn

Tryck på **FNC**  på kontrollpanelen eller peka var som helst på skärmen utom på snabbmenyn.

List/inställningsmeny

Nedan beskrivs de gemensamma manöverknappar som visas på list/inställningsmenyn.

- Manöverknapparnas utseende och placering kan avvika en aning, men liknande manöverknappar har samma funktioner.
- Vilka manöverknappar som är tillgängliga beror på aktuell inställningsmeny. Samtliga manöverknappar visas inte på alla menyer.

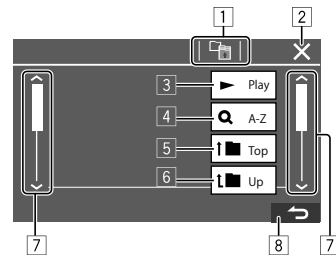

Olika skärmbilder och manövreringar

Peka på motsvarande manöverknapp för att utföra önskad åtgärd enligt nedan:

- 1 Återgår till lagret ovanför.*1
- 2 Avslutar inställningen och stänger aktuell meny.
- 3 Startar uppspelning av alla filer i mappen som innehåller nuvarande fil.*2
- 4 (Visas ej för mapplista) Startar alfabetisk sökning för visning av objekten på listan i alfabetisk ordning.*2
Utför åtgärderna nedan, när en knappsats visas.
 - 1 Peka på den första bokstaven som ska sökas efter.
 - Peka på [1,2,3...] för att söka efter ett nummer.
 - Peka på [#] för att söka efter en symbol.
 - 2 Välj önskat objekt på listan över sökresultat.
- 5 Återgår till rotmappen.*2
- 6 Återgår till lagret ovanför.*2
- 7 Tar fram en ny sida för att visa fler objekt.
- 8 Återgår till föregående skärm.

*1 Gäller endast Bluetooth Audio

*2 Gäller endast USB

Appar

Du kan använda appar installerade i en iPhone eller Android-enhet med hjälp av "Apple CarPlay", "Android Auto", eller "USB Mirroring".

- **För iPhone:** Använd **Apple CarPlay** (se nedan).
- **För Android-enhet:** Använd **Android Auto** (sidan 16) eller **USB Mirroring** (sidan 17).

Förberedelse:

Kontrollera att mikrofonen är ansluten (sidan 52).

Användning av iPhone-appar — Apple CarPlay

Angående Apple CarPlay

Apple CarPlay erbjuder ett smartare och säkrare sätt att använda en iPhone i bilen. Med Apple CarPlay kan de saker du vill göra med en iPhone under körning visas på skärmen till bilstereon. Du kan få vägledning, ringa samtal, skicka och ta emot meddelanden samt lyssna på musik från iPhone-enheten medan du kör. iPhone-manövreringen kan underlättas med hjälp av röststyrningsfunktionen Siri.

- För detaljer kring Apple CarPlay hänvisas till <<https://apple.com/ios/carplay/>>.

Kompatibla iPhone-enheter

Apple CarPlay kan användas till följande iPhone-modeller.

iPhone 6S, 6S Plus, 7, 7 Plus, 8, 8 Plus, X, XS, XS Max, XR, 11, 11 Pro, 11 Pro Max, SE (1.a/2.a generation), 12, 12 mini, 12 Pro, 12 Pro Max, 13, 13 mini, 13 Pro, 13 Pro Max

Anslutning av en Apple CarPlay-kompatibel iPhone

Se sidorna 5 till 10.

Om två Apple CarPlay-kompatibla iPhone-enheter är anslutna trådlöst, så används den enhet som identifierades först för Apple CarPlay. För att använda den andra iPhone-enheten, välj den på menyn <Device List>.

Start av Apple CarPlay

Efter att trådlös inställning och anslutning har utförts första gången ändras källan automatiskt, så att den anslutna iPhone-enhetens appar kan användas.

- Lås upp iPhone-enheten i förväg.
- Apple CarPlay kan inte användas medan iPhone-enhetens skärmspelningsfunktion är aktiverad.

För att ändra från en annan källa

Peka på **[Apple CarPlay]** på menyn för val av källa/alternativ (sidan 12).

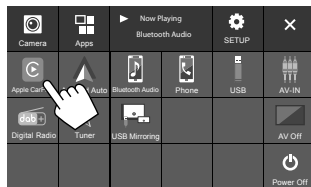

Apple CarPlay-menyen visas.

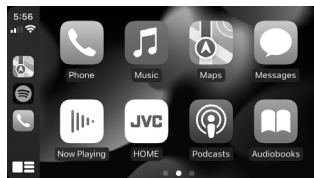

Manövrering med Apple CarPlay-meny

Apparna i ansluten iPhone-enhet kan användas. De objekt som visas och det språk som används på skärmen varierar beroende på ansluten enhet.

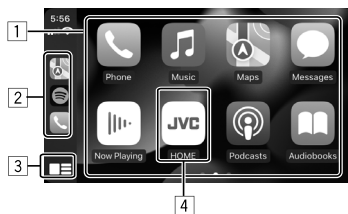

- 1 Appknappar
Startar aktuell app.
- 2 Genvägsknappar
- 3 [☰]-knapp
 - (Peka) Tar fram Apple CarPlay:s startmeny.
 - (Håll intryckt) Aktiverar Siri.
- 4 [HOME]-knapp*
Lämnar Apple CarPlay-menyen och tar fram startskärmen.

* Denna ikons utseende kan variera beroende på iOS-version.

För att lämna Apple CarPlay-meny

Peka på **[HOME]** på Apple CarPlay-menyen, eller tryck på knappen  på kontrollpanelen.

Användning av Siri

Siri kan aktiveras medan Apple CarPlay-menyen visas.

På kontrollpanelen:

- 1 Tryck på knappen  på kontrollpanelen.
- 2 Tala till Siri genom mikrofonen.

För att avaktivera Siri, tryck på knappen igen.

På Apple CarPlay-meny:

- 1 Peka och håll på [☰].
- 2 Tala till Siri genom mikrofonen.

För att avaktivera Siri, peka på [☰].

Växling mellan Apple CarPlay-meny och meny för aktuell uppspelningskälla

Det är möjligt att växla mellan Apple CarPlay-menyen och menyen för aktuell uppspelningskälla medan en Apple CarPlay-app utan ljudutmatning används.

Tryck in och håll FNC--knappen på kontrollpanelen intryckt.

- Varje gång knappen trycks in och hålls intryckt ändras menyen.
- Du kan även använda snabbmenyn (sidan 13).
 - Meny kan inte växlas i vissa fall, till exempel medan bilden från en ansluten kamera eller en meddelanderuta visas.

Användning av appar i en Android™-enhet — Android Auto™

Angående Android Auto

Android Auto ger tillgång till praktiska funktioner för bilkörning i Android-enheten. Du kan enkelt få vägledning, ringa samtal, lyssna på musik och komma åt andra praktiska funktioner på Android-enheten medan du kör.

- För detaljer kring Android Auto hänvisas till <<https://www.android.com/auto/>> och <<https://support.google.com/androidauto>>.

Kompatibla Android-enheter

- Se sidan 5.

Anslutning av en Android-enhet kompatibel med Android Auto

Se sidorna 5 till 10.

- Om två Android Auto-kompatibla Android-enheter är anslutna trådlöst, så används den enhet som identifierades först för Android Auto. För att använda den andra Android-enheten, välj den på menyn <Device List>.
- En för tillfället ansluten Bluetooth-mobiltelefon kopplas från när en Android-enhet med Android Auto ansluts via Bluetooth.

Start av Android Auto

Vid val av [Android Auto] på skärmen visas Android Auto-menyn, som ger tillgång till apparna i den anslutna Android-enheten.

- Läs upp Android-enheten i förväg.

Förberedelse:

Välj [Android Auto] för inställningen <Android Mode Select> (sidan 11).

För att ändra från en annan källa

Peka på [Android Auto] på menyn för val av källa/alternativ (sidan 12).



Android Auto-menyn visas på skärmen.

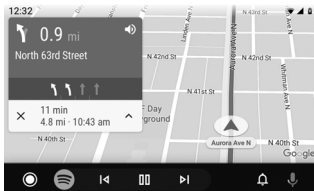

Manövreringsknappar på Android Auto-menyn

Manövrering av appar i ansluten Android-enhet kan utföras. De objekt som visas på skärmen varierar beroende på ansluten Android-enhet.

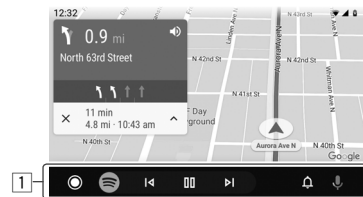

- 1 App- och informationsknappar
Startar en app eller visar information.

För att lämna Android Auto-menyn

Tryck på knappen / på kontrollpanelen.

Användning av Android-enhetens röstvägledning

Android-enhetens röstvägledning kan aktiveras medan Android Auto-menyn visas.

- 1 Tryck på knappen på kontrollpanelen.
Röstvägledningen aktiveras.
- 2 Tala i mikrofonen för att manövrera Android-enheten.

För att avbryta röstvägledning, tryck på knappen . Vid varje tryckning på knappen slås röstvägledningen på eller av.

■ Växling mellan Android Auto-menyn och menyn för aktuell uppspelningskälla

Det är möjligt att växla mellan Android Auto-menyn och menyn för aktuell uppspelningskälla medan en Android Auto-app utan ljudutmatning används.

Tryck in och håll FNC--knappen på kontrollpanelen intryckt.

- Varje gång knappen trycks in och hålls intryckt ändras menyn.
- Du kan även använda snabbmenyn (sidan 13).
 - Menyn kan inte växlas i vissa fall, till exempel medan bilden från en ansluten kamera eller en meddelanderuta visas.

Användning av appar i en Android-enhet — USB Mirroring

Denna funktion kan bara användas med en Android-enhet.

Efter att JVC-appen Mirroring OA har installerats i en Android-enhet visas Android-enhetens skärmbild på bilstereons kontrollpanel, så att Android-enheten kan manövreras med hjälp av bilstereons pekpanel.

- Besök <https://www.jvc.net/cs/car/> för närmare information om JVC:s Mirroring-funktioner.

Kompatibla Android-enheter

Android-version 7.0 eller senare

Installation av JVC-appen Mirroring OA

”Mirroring OA for JVC” finns tillgänglig i Google Play.

- Se till att installera den senaste versionen i din Android-enhet.
- När ”Mirroring OA for JVC” används första gången visas gällande användarvillkor. Användarvillkoren måste godtas för att funktionen ska kunna användas.

Anslutning av en Android-enhet med JVC-appen Mirroring OA installerad

Anslut en Android-enhet med JVC-appen Mirroring OA installerad via både USB- och Bluetooth-anslutning (sidan 6).

■ Start av USB Mirroring

Förberedelse:

- Läs upp Android-enheten i förväg.
- Kontrollera att JVC-appen Mirroring OA är installerad.
- Välj [**Mirroring for Android**] för inställningen <Android Mode Select> (sidan 11).

1 Anslut Android-enheten.

- ① Anslut enheten via Bluetooth.
 - Para enheten med bilstereon via Bluetooth. Se ”Parning av en Bluetooth-enhet” på sidan 6.
 - Välj [**USB Mirroring**] i profilställningen på menyn <Device List> (sidan 9).
- ② Anslut därefter enheten via USB.

Utför sedan åtgärderna i punkt 2 till 4 nedan på Android-enhetens skärm:

2 Peka på ikonen för JVC-appen Mirroring OA.

3 Peka på [OK] för att starta JVC-appen Mirroring OA.

4 Peka på [Start now] för att fånga in Android-enhetens skärmbild på bilstereons skärm.

5 Peka på [USB Mirroring].

På menyn för val av källa/alternativ (sidan 12).



Android-enhetens skärmbild visas på bilstereons skärm. Android-enheten kan komma åt från bilstereon.

För att lämna Android-enhetens skärmbild

Tryck på knappen / på kontrollpanelen.

USB

Manövrering vid uppspelning

Start av USB-uppspelning

Alla filer i USB-enheten spelas upp och repeteras tills en annan källa väljs eller USB-enheten kopplas loss.

• När ingen USB-enhet är ansluten:

Anslut en USB-enhet till USB-porten.

Uppspelningskällan ändras till [USB] och uppspelningen startar.

• När en USB-enhet redan är ansluten:

Välj [USB] som källa.

Peka enligt nedan från startskärmen (sidan 3):

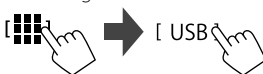

Uppspelningsinformation och knappmanövrering

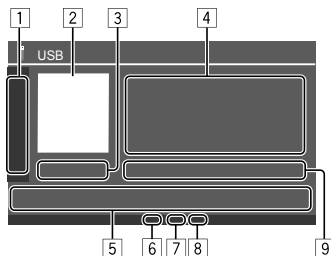

- 1 Tar fram/döljer följande manöverknappar
 - Väljer en mapp.
 - Väljer läge för repeterad uppspelning genom upprepad pekning.*
 - [MODE]** Tar fram menyn **<USB Mode>**.
- 2 Omslagsbild (bildmaterial) visas om det finns
- 3 Speltid/uppspelningsstatus
- 4 Innehållsinformation
 - Vid pekning på [**<**] rullas texten fram, om inte all text kan visas samtidigt.
- 5 Manöverknappar
 - Tar fram menyn **<Equalizer>** (sidan 35).
 - [Q]** Tar fram fönstret för val av sökmetod.
 - (Peka) Väljer en fil.
 - (Håll intryckt) Söker bakåt/framåt.
 - Startar/pausar uppspelning.
 - Väljer läge för slumpvis uppspelning.*
- 6 Indikering för repeterad/slumpvis uppspelning
- 7 Filtypsindikering (MUSIC/MOVIE/PICTURE)

8 Indikering för spellista (PLIST): visas när Category List/Link Search är valt.

9 Information om aktuell uppspelningsfil (filtyp/mappnummer/filnummer)

* Repeterad uppspelning och slumpvis uppspelning kan inte användas samtidigt.

Val av filtyp för uppspelning

Den filtyp som ska spelas upp kan anges.

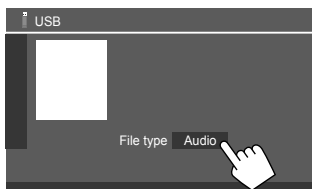

Välj en filtyp enligt följande:

[Audio] Spelar upp ljudfiler.

[Video] Spelar upp videofiler.

[Photo] Spelar upp stillbildsfil (bildspel).
Önskad bild för användning som bakgrundsbild kan väljas (se <User Customize> på sidan 40).

• Om USB-enheten inte innehåller någon fil av vald typ, så visas meddelandet "No File". Välj i så fall korrekt filtyp.

Manövrering för videouppspelning

Följande funktioner kan användas under pågående videovisning.

Användning av pekpanelen

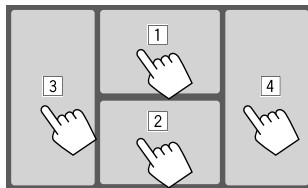

Peka på de numererade områdena ovan för att utföra följande åtgärder:

- 1 Tar fram videokontrollpanelen.
- 2 Tar fram funktionsmenyn för videokälla.
- 3 Väljer föregående fil.
- 4 Väljer nästa fil.

Videokontrollpanel

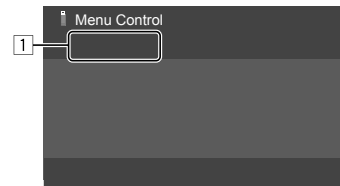

Peka på motsvarande manöverknapp för att utföra önskad åtgärd enligt nedan:

1



Tar fram menyn <Aspect>.

- Peka på [**Aspect**] för att välja lämpligt bildformat.

<Full>: För 16:9 originalbilder

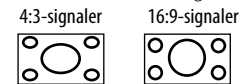

<Normal>: För 4:3 originalbilder

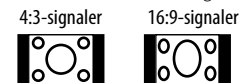

<Auto>: Sidförhållandet väljs automatiskt efter vad som passar till de inkommande signalerna.



Tar fram menyn **<Screen Adjustment>**.

- ① Peka på **[DIM ON]** eller **[DIM OFF]** för att slå på eller av bländaren.
 - ② Peka på **[+]/[-]** för att justera andra poster.
- **<Contrast>**: Justerar kontrasten (-10 till +10).
 - **<Bright>**: Justerar ljusstyrkan (-15 till +15).
 - **<Colour>**: Justerar bildfärgen (-10 till +10).
 - **<Tint>**: Justerar färgtonen (-10 till +10).

Funktionsmeny vid videokälla

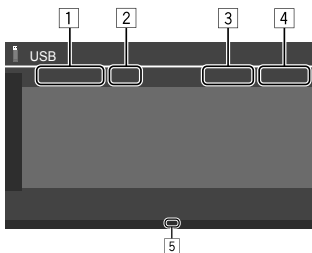

- 1 Filtyp
- 2 Uppspelningsstatus
- 3 Mappnummer/filnummer för aktuell uppspelning
- 4 Speltid
- 5 Indikering för uppspelningsläge (repeterad/slumpvis)

Sökning

Du kan söka efter filer att spela upp.

1 Ta fram menyn för val av sökmetod.

På funktionsmenyn:



2 Välj en sökmetod.



[Category List] Sök efter en fil enligt kategori (gäller endast ljudfiler).

[Link Search] Sök efter en fil med samma artist/album/genre som den nu valda ljudfilen.

[Folder List] Sök efter en fil i mapplistan.

3 Följ följande anvisningar för **<Category List>**, **<Link Search>** och **<Folder List>**.

- För manövrering på listmenyn, se även sidan 13.

<Category Search>

Detta kan endast användas för ljudfiler.

- För att ändra filtyp, se sidan 19.

1 Välj önskad kategori.

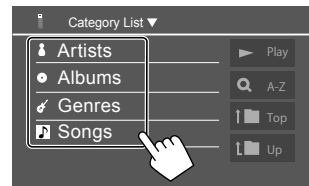

En lista för den valda kategorin visas.

2 Välj önskad fil från listan.

<Link Search>

Detta kan endast användas för ljudfiler.

- För att ändra filtyp, se sidan 19.

1 Välj önskad tagginformation.

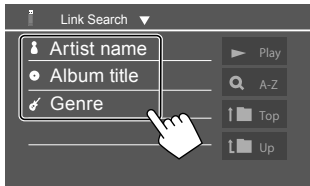

En lista över innehållet under samma tagg som den nu spelade filen har visats.

2 Välj önskad fil från listan.

<Folder List>

Välj en mapp och sedan önskat objekt i vald mapp.



- Vid pekning på [<] rullas texten fram, om inte all text kan visas samtidigt.

Inställningar för USB-uppspelning

1 Ta fram <USB Mode>-skärmen.

På funktionsmenyn:

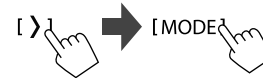

2 Utför önskade inställningar.

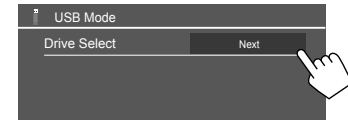

<Drive Select>

- **Next:** Växla mellan internminnet och en ansluten enhets (t.ex. en masslagringsenhets) minneskälla.

Digital radio (DAB)

DAB (Digital Audio Broadcasting) är ett av de digitala radiosändningssystem som finns tillgängliga idag. Det kan erbjuda ett störningsfritt ljud av digitalkvalitet utan signalförvrängning. Vidare kan text och data överföras med detta system.

Till skillnad från FM-sändningar, där varje program sänds på en egen frekvens, kombinerar DAB-sändningar flera program (kallade "tjänster") för att bilda en "ensemble".

Den "primära komponenten" (huvudradiostationen) åtföljs ibland av en "sekundär komponent", som kan innehålla extra program eller annan information.

Lyssna på radio

Bilstereon kopplar automatiskt om till DAB-larmvisning, när en larmsignal från en DAB-sändare tas emot.

Välj [Digital Radio] som källa.

Peka enligt nedan från startskärmen (sidan 3):



Den senast valda tjänsten ställs in och funktionsmenyn för tjänsten visas på skärmen.

Uppspelningsinformation på funktionsmenyn

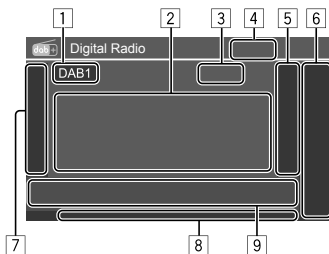

1 Väljer band (DAB1/DAB2/DAB3)

2 Textinformation

- Vid pekning på [**<**] rullas texten fram, om inte all text kan visas samtidigt.
- Vid pekning på [**Now Playing**] växlas information och knappar mellan [**Next program**], [**Title**], [**Artists**], [**PTY**] och [**Audio Quality**].

3 Kanalnummer

4 Signalstyrka

5 Tar fram fönstret för förinställda tjänster (sidan 24)

6 [**P1**] – [**P5**]

- (Peka) Väljer en förinställd tjänst.
- (Håll intryckt) Förinställer nuvarande tjänst.

7 Tar fram/döljer andra tillgängliga manöverknappar*

[**PTY**]*

(För RDS-funktioner)

Kopplar in läget för PTY-sökning.

① Peka på [**PTY**].

② Peka och håll fingret på den PTY-kod som ska sökas efter.

Om en station sänder ett program med samma PTY-kod som den du har valt, så ställs den tjänsten in.

[**SEEK**]

Väljer sökläge för [**<<**]/[**>>**].

- **AUTO1** (grundinställning): Automatisk sökning
- **AUTO2**: Förinställda tjänster ställs in efter en
- **MANU**: Manuell sökning

* Endast engelska/spanska/franska/tyska/nederländska/portugisiska är tillgängligt som textspråk här. Om något annat språk har valts under <Language> (sidan 4), så ställs [English] in som textspråk.

-
- [TI] (För RDS-funktioner)
Aktiverar beredskapsläget för mottagning av trafikinformation (TI).
- Medan TI är aktiverat är bilstereon redo att växla över till trafikinformation, när sådan sänds. TI-indikeringen lyser vit.
 - Om TI-indikeringen lyser orange, så ställ in en annan tjänst som sänder radiodatasystem-signaler.
 - Volyminställningen för trafikinformation lagras automatiskt i minnet. Nästa gång bilstereon växlar över till trafikinformation ställs volymen in på den inlärd nivå.
 - TI-beredskapsmottagning kan även aktiveras eller avaktiveras på funktionsmenyn "Tuner" (sidan 26).
 - För att avaktivera, peka på [TI] igen.
-
- [MODE] Ändrar inställningar för DAB-mottagning på menyn <DAB Mode>.
-

8 Indikeringar

- **TI:** Lyser vit medan trafikinformation tas emot och orange medan radion står i beredskap för mottagning av trafikinformation.
- **DAB:** Visas vid mottagning av en DAB-sändning.
- **DABMC:** Visas vid mottagning av en DAB-multikomponent.
- **RDS:** Visas för en radiodatasystem-tjänst.
- **AUTO1/AUTO2/MANU:** Indikering för sökläge

9 Manöverknappar

- [||||] Tar fram menyn <Equalizer> (sidan 35).
-
- [Q] Tar fram <Service List>-skärmen.
-
- [◀◀]/[▶▶] Söker efter en tjänst.
 - Sökmetoden varierar i enlighet med valt sökläge (sidan 22).
-
- [DLS] Tar fram textmeddelanden som aktuell tjänst sänder (Dynamic Label Segment).
-

Val av en tjänst på listan

Information om en tjänst kan hämtas och önskad tjänst att lyssna på kan väljas.

1 Ta fram <Service List>-skärmen.

Peka enligt nedan på funktionsmenyn:



2 Välj en tjänst från listan.

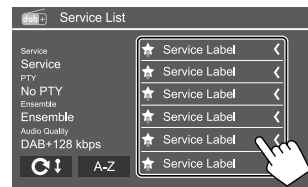

- Peka på [A-Z] för att ta fram menyn <A-Z Search>. Välj sedan en begynnelsebokstav för att starta sökning.
Peka på [#] för att söka med hjälp av icke-alfabetiska tecken.
- Peka och håll på [C!] för att uppdatera tjänstlistan.

Digital radio (DAB)

Förinställning av tjänster i minnet

Det är möjligt att förinställa 5 tjänster på varje band.

1 Välj frekvensband och ställ sedan in en tjänst som ska förinställas.

Peka enligt nedan på funktionsmenyn:



2 Välj ett förvalsnr att spara till.



Den tjänst som valdes i punkt 1 lagras under det valda förvalsnr [P1] till [P5].

Val av en förinställd tjänst

1 Välj frekvensband och ta sedan fram fönstret för förinställda tjänster.

Peka enligt nedan på funktionsmenyn:



2 Välj en förinställd tjänst.

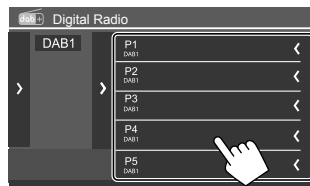

- För att se detaljer om valt objekt, peka på [<].
- En förinställd tjänst kan även väljas genom att peka på [P1] – [P5].

För att dölja fönstret: Peka på [>].

Inställningar för digital radio

1 Ta fram menyn <DAB Mode>.

Peka enligt nedan på funktionsmenyn:

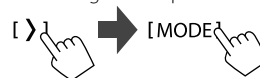

2 Utför önskade inställningar.

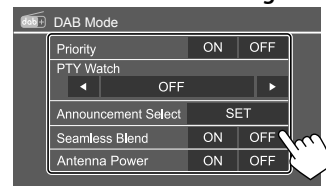

<Priority>

- **ON** (grundinställning): Om samma tjänst kan tas emot av digital radio under pågående radiodatasystem-mottagning, så växlar bilstereon automatiskt över till digital radiomottagning. Om mottagningen av en tjänst vid digital radiomottagning försämras och samma tjänst kan erhållas från en radiodatasystem-sändning, så växlar bilstereon automatiskt över till radiodatasystem-mottagning.
- **OFF**: Avaktiverar funktionen.

<PTY Watch>

- Om en tjänst enligt vald programtyp börjar medan ensemblen tas emot, så växlar bilstereon automatiskt över från vilken källa som helst till digital radio för mottagning av aktuell tjänst.
- Välj önskad programtyp med hjälp av [<<] och [>>].

<Announcement Select>*1

Om en tjänst enligt ett aktiverat meddelandeobjekt börjar medan ensemblen tas emot, så växlar bilstereon automatiskt över från vilken källa som helst till det mottagna meddelandet.*2

- **News flash/Transport flash/Warning/Service/ Area weather flash/Event announcement/ Special event/Programme Information/Sport report/Financial report**

- Välj **[ON]** för lämpliga meddelandeobjekt.
- Välj **[ALL OFF]** för att avaktivera alla meddelanden.

<Seamless Blend>

- **ON** (grundinställning): Förhindrar ljudavbrott vid övergång från digital radio till analog radio.
- **OFF**: Avaktiverar funktionen.

<Antenna Power>

- **ON** (grundinställning): DAB-antennen strömförsörjs.
- **OFF**: Avaktiverar funktionen.

<Related Service>

- **ON**: Om valt nätverk för DAB-tjänster inte är tillgängligt och en motsvarande tjänst återfinns, så erbjuder bilstereon växling till den motsvarande tjänsten.
- **OFF** (grundinställning): Avaktiverar funktionen.

*1 Endast engelska/spanska/franska/tyska/italienska/nederländska/portugisiska är tillgängligt som textspråk här. Om något annat språk har valts under <Language> (sidan 4), så ställs [English] in som textspråk.

*2 Volyminställning vid mottagning av ett meddelande lagras automatiskt i minnet. Nästa gång bilstereon växlar över till ett meddelande ställs volymen in på föregående nivå.

Radiomottagare

Lyssna på radio

Bilstereon larmar om nödläge, när en larmsignal från en FM-sändare tas emot.

Välj [Tuner] som källa.

Peka enligt nedan från startskärmen (sidan 3):



Den senast valda stationen ställs in och funktionsmenyn för stationen visas på skärmen.

Uppspelningsinformation på funktionsmenyn

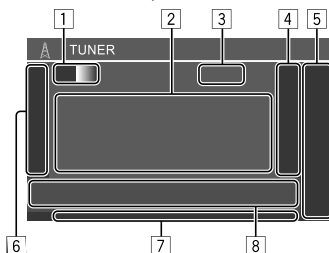

- 1 Väljer band (AM/FM1/FM2/FM3)
 - Vid varje pekning på **[FM]** ändras FM-bandet i ordningsföljd mellan FM1, FM2 och FM3.
- 2 Textinformation
 - Vid pekning på **[<]** rullas texten fram, om inte all text kan visas samtidigt.
 - Vid pekning på **[Radio Text]** växlas mellan **[Radio Text]**, **[Radio Text Plus]** och **[PTY]**.
- 3 Nuvarande stationsfrekvens
- 4 Tar fram fönstret för förinställda stationer (sidan 27)
 - Peka på **[>]** för att dölja fönstret.
- 5 **[P1] – [P5]**
 - (Peka) Väljer en förinställd station.
 - (Håll intryckt) Förinställer nuvarande station.
- 6 Tar fram/döljer följande manöverknappar

[SSM ↓] (För FM-stationer)
(Håll intryckt) Förinställ FM-stationer automatiskt.

[MONO] (För FM-stationer) Aktiverar enkanaligt läge för bättre FM-mottagning (stereoeffekten går förlorad). MONO-indikeringen tänds.

- För att avaktivera, peka på **[MONO]** igen.

- [TI]** (För FM RDS-stationer)
Aktiverar beredskapsläget för mottagning av trafikinformation (TI).
- Medan TI är aktiverat är bilstereon redo att växla över till trafikinformation, när sådan sänds. TI-indikeringen lyser vit.
 - Om TI-indikeringen lyser orange, så ställ in en annan tjänst som sänder radiodatasystem-signaler.
 - Volyminställningen för trafikinformation lagras automatiskt i minnet. Nästa gång bilstereon växlar över till trafikinformation ställs volymen in på den inlärd nivå.
 - För att avaktivera, peka på **[TI]** igen.

[MODE] (För FM-stationer)
Ändra inställningarna för vald radiomottagning på menyn **<Tuner Mode>**. (Sidan 27)

7 Indikeringar

- **NEWS**: Visas medan beredskapsmottagning av nyheter är aktiverat.
- **AF**: Visas medan nätverksspårning är aktiverat.
- **TI**: Lyser vit medan trafikinformation tas emot och orange medan radion står i beredskap för mottagning av trafikinformation.
- **LO.S**: Visas medan lokal sökning är aktiverat (sidan 27).
- **ST**: Visas vid mottagning av stereosändning.
- **MONO**: Visas vid påtvingad enkanalig radiomottagning.

- **RDS**: Anger aktuell status för mottagning av radiodatasystemstationer medan nätverksspårning är aktiverat (sidan 27).
 - Visas i vitt: En radiodatasystemstation tas emot.
 - Visas i orange: Ingen radiodatasystemstation tas emot.
- **EON**: Visas när en radiodatasystemstation identifierar EON-signaler.
- **AUTO1/AUTO2/MANU**: Indikering för sökläge

8 Manöverknappar

 Tar fram menyn **<Equalizer>** (sidan 35).

[PTY]* (För FM RDS-stationer)
Kopplar in läget för PTY-sökning.

- ① Peka på **[PTY]**.
- ② Peka och håll fingret på den PTY-kod som ska sökas efter.

Om en station sänder ett program med samma PTY-kod som den du valt ställs den stationen in.

[SEEK] Väljer sökläge för **[◀◀]/[▶▶]**.

- **AUTO1** (grundinställning): Automatisk sökning
- **AUTO2**: Förinställda stationer ställs in en efter en
- **MANU**: Manuell sökning

[◀◀]/[▶▶] Söker efter en station.

- Sökmetoden varierar i enlighet med vald inställning för **[SEEK]** (se ovan).

* Endast engelska/spanska/franska/tyska/nederländska/portugisiska är tillgängligt som textspråk här. Om något annat språk har valts under **<Language>** (sidan 4), så ställs **[English]** in som textspråk.

Förinställning av stationer i minnet

Fem stationer för vardera AM och FM1/FM2/FM3 kan förinställas.

Automatisk förinställning — SSM (Strong-station Sequential Memory) (gäller endast FM)

1 Välj ett FM-band (1 – 3)

På funktionsmenyn:

[FM1] — **[FM3]**



2 Starta SSM-förinställning.

[>]



[SSM]



(Håll intryckt)

De lokala stationer som har de starkaste signalerna söks upp och lagras automatiskt.

Manuell förinställning

1 Välj frekvensband och ställ sedan in en station som ska förinställas.

På funktionsmenyn:

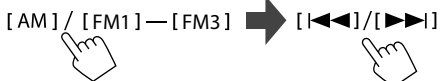

2 Välj ett förvalsnummer att spara till.



Stationen som valdes i punkt 1 lagras under det valda förvalsnumret [P1] till [P5].

Val av en förinställd station

1 Välj frekvensband och ta sedan fram fönstret för förinställda stationer.

På funktionsmenyn:

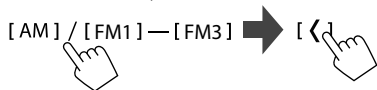

2 Välj en förinställd station.

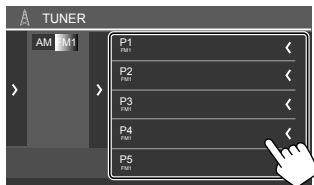

- För att se detaljer om valt objekt, peka på [<].
- En förinställd kanal kan även väljas genom att peka på [P1] – [P5].

För att dölja fönstret: Peka på [>].

Inställningar för andra FM-radiodatasystemfunktioner

1 Ta fram <Tuner Mode>-skärmen.

Peka enligt nedan på funktionsmenyn:



2 Utför önskade inställningar.

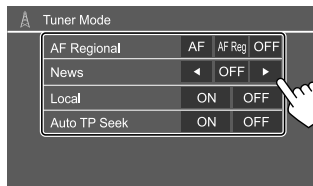

<AF Regional>

Vid körning i ett område med svaga signaler för FM-mottagning ställer mottagaren automatiskt in en annan FM-station med radiodatasystem i samma nätverk, som antas sända samma program med starkare signaler — Nätverksspåringsmottagning. Välj önskat mottagningsläge.

- **AF:** Byter till en annan station. Programmet kan skilja sig från det som för tillfället tas emot. AF-indikeringen tänds.
- **AF Reg** (grundinställning): Växlar över till en annan station som sänder samma program. AF-indikeringen tänds.
- **OFF:** Avaktiverar funktionen.

Nätverksspåringsmottagning fungerar endast medan en FM RDS-station tas emot (indikeringen RDS visas).

<News>*

- **00min** till **90min:** Beredskapsmottagning av nyheter aktiveras genom val av önskad tidsperiod innan avbrott avaktiveras. NEWS-indikatorn tänds.
- **OFF** (grundinställning): Avaktiverar funktionen.

<Local>

- **ON:** Endast FM-stationer med tillräcklig signalstyrka ställs in. LOS-indikeringen tänds.
- **OFF** (grundinställning): Avaktiverar funktionen.

<Auto TP Seek>

- **ON** (grundinställning): Sökning efter en station med bättre mottagning för trafikinformation startar automatiskt, om aktuell mottagning av nuvarande station är dålig.
- **OFF**: Avaktiverar funktionen.

* Volyminställningen för trafikinformation lagras automatiskt i minnet. Nästa gång bilstereon växlar över till trafikinformation ställs volymen in på föregående nivå.

Andra Externa Komponenter

AV-IN-enheter

Anslutning av externa komponenter

Se sidan 51.

Användning av en AV-IN-komponent

Förberedelse:

- Välj **[AV-IN]** för inställningen <AV Input> vid anslutning av en extern AV-enhet till AV-IN-ingångarna (sidan 43).

1 Välj [AV-IN] som källa.

Peka enligt nedan från startskärmen (sidan 3):



- Efter val av **[Camera]** för inställningen <AV Input> (sidan 43) kan **[AV-IN]** inte väljas.

2 Sätt igång den anslutna komponenten och börja spela källan.

Videokontrollpanel

Videokontrollpanelen kan tas fram under pågående videovisning från en extern komponent.

Peka på den övre delen på skärmen.



Menyn <Menu Control> visas.



Tar fram inställningsmenyn <Aspect>.

- Peka på **[Aspect]** för att välja lämpligt bildformat.

<Full>: För 16:9 originalbilder

4:3-signaler



16:9-signaler



<Normal>: För 4:3 originalbilder

4:3-signaler



16:9-signaler



Tar fram menyn <Screen Adjustment> (sidan 42).

Andra Externa Komponenter

Kameror

Montera kamerorna (separat inköpta) på lämpliga platser i enlighet med de anvisningar som medföljer kamerorna.

■ Anslutning av en backkamera

Se sidan 51.

- En backkabel (REVERSE) behöver anslutas för att en backkamera ska kunna användas (sidan 52).
- När en backkamera ansluts, välj korrekta inställningar på inställningsmenyn <Rear Camera> (sidan 42).

■ Anslutning av en kamera till AV-IN-ingångarna.

Se sidan 51.

- När en extern kamera ansluts till AV-IN-ingångarna, välj [Camera] för inställningen <AV Input> (sidan 43).

För backkameran: Backkamerans bild visas på skärmen när backväxeln (R) läggs i, medan <Rear Camera Interruption> är inställt på [ON] (sidan 42).

- Ett varningsmeddelande visas på skärmen. Peka på skärmen för att ta bort varningsmeddelandet.

■ Visning av kamerabild

1 Ta fram kamerabilden.

Peka enligt nedan från startskärmen (sidan 3):



Kamerabilden från en ansluten kamera visas på skärmen.

2 Byt kamerabild.

Peka på den övre delen på skärmen enligt nedan.



- Vid varje pekning växlar kamerabilden mellan backkamerans och AV-IN-kamerans bild.

För att ta fram parkeringshjälpen



(Gäller endast för backkamera)

Peka på den skärmdel som visas nedan eller ställ in <Parking Guidelines> på [ON] (sidan 42).



- Peka på samma område igen för att stänga parkeringsvägledningen.

För att lämna kamerabilden

Tryck på knappen  /  på kontrollpanelen eller peka på den skärmdel som visas nedan.

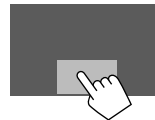

- När backväxeln (R) läggs ur återgår skärmen till visning av tidigare meny för vald uppspelingskälla.

Bluetooth®-enhet

En Bluetooth-ansluten mobiltelefon eller bärbar ljudspelare kan användas.

- Vid användning av Apple CarPlay, Android Auto eller USB Mirroring erbjuds funktioner för handsfree-telefoni och ljuduppspelning. (Den Bluetooth-enhet som för tillfället är ansluten kopplas från när en iPhone med Apple CarPlay eller en Android-enhet med Android Auto ansluts.)

Notera

- Utför inte sådana komplicerade manövreringar som slagning av telefonnummer, användning av telefonboken o.s.v. under pågående körning. Stanna bilen på en säker plats, när sådana manövreringar ska utföras.
- För att använda Bluetooth-funktionen måste du slå på Bluetooth-funktionen på enheten.
- Beroende på enhetens Bluetooth-version kan det hända att vissa Bluetooth-enheter inte kan användas med bilstereon.
- Medan en Bluetooth-mobiltelefon är ansluten visas signalstyrka och batterinivå, när denna information erhålls från enheten.
- Vid användning av en mobiltelefon som stöder profilen PBAP (Phone Book Access Profile) kan följande objekt visas på pekpanelen medan mobiltelefonen är ansluten.
 - Telefonbok
 - Uppringda samtal, mottagna samtal och missade samtal (upp till 100 poster totalt)
- Två enheter för Bluetooth-mobiltelefon och en för Bluetooth-ljud kan anslutas åt gången. Medan **[Bluetooth Audio]** är valt som källa är det emellertid möjligt att ansluta upp till fem Bluetooth-ljudenheter och växla mellan dessa fem enheter.

Bluetooth-mobiltelefon

Vid ett inkommande samtal ställs bilstereon automatiskt i läget **[Phone]**, för att sedan återgå till föregående källa när samtalet avslutas.

När ett samtal kommer in...

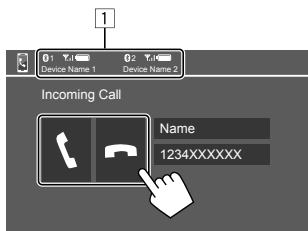

1 Information om telefonenheter

- Handsfree-telefon 1 eller 2 framhävs för att ange vilken av telefonerna som ringer när ett samtal kommer in.

Peka på motsvarande manöverknapp för att utföra önskad åtgärd enligt nedan:

Besvarar ett samtal.

Avvisar ett samtal.

- Samtalsinformation visas, om erhållet.
- Telefonmanövrering är inte tillgängligt medan av bild från en kamera visas på skärmen.

Under ett samtal...



Peka på motsvarande manöverknapp för att utföra önskad åtgärd enligt nedan:

Avslutar samtalet.

/ Växlar mellan handsfreeläge och telefonläge.

[DTMF] Väljer funktionen DTMF (Dual Tone Multi Frequency). En text kan skickas med hjälp av knappatsen.

NR LEVEL Justerar brusreduceringsnivån.
[-] / [+] (-5 till 5)

EC LEVEL Justerar ekovolymnivån.
[-] / [+] (-5 till 5)

MIC LEVEL Justerar mikrofonens volymnivå.
[-] / [+] (-10 till 10)

- Använd volymknapparna + / - på kontrollpanelen till att justera samtalets eller öronsnäckans volym.

■ Uppringning

1 Ta fram telefonkontrollpanelen.

Peka enligt nedan från startskärmen (sidan 3):



2 Välj vilken telefon som ska användas, om två mobiltelefoner är anslutna.

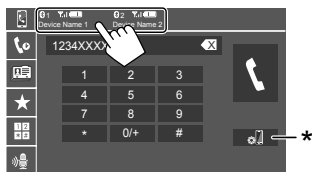

Den för tillfället aktiva enheten är markerad.

* Tar fram menyn <Connections SETUP> (sidan 10).

3 Välj metod för uppringning (1 – 5).



- 1 Från samtalshistorik* (missade samtal/mottagna samtal/uppringda samtal)
- 2 Från telefonboken*
- 3 Från förinställningslistan (sidan 32)
- 4 Med direkt nummerinmatning
- 5 Med röstuppringning

* Endast tillämpligt för mobiltelefon kompatibel med PBAP (Phone Book Access Profile).

4 Välj en kontakten (1) och ring sedan upp (2).

• Efter val av objekt 1, 2 eller 3 i punkt 3:

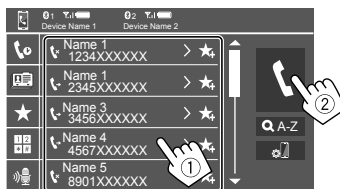

För att använda alfabetisk sökning i telefonboken

- 1 Peka på [Q A-Z].
- 2 Peka på den första bokstaven som ska sökas efter på knappsatsen.
Peka på [1,2,3...] för att söka efter ett nummer.
- 3 Välj en kontakt att ringa upp från listan.

Sökresultat i telefonbok:

"Sorteringsordning", "visningsordning" eller andra motsvarande inställningar på telefonen kan påverka och ge annorlunda sökresultat (sidvisning).

För att se andra telefonnummer för samma kontakt

Upp till tio telefonnummer per kontakt kan lagras.

- 1 Peka på [>].
- 2 Välj en kontakt att ringa upp från listan.

• Efter val av objekt 4 i punkt 3:

Mata in telefonnumret (1) och ring sedan upp (2).

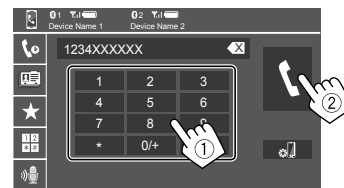

- Ange "+" genom att peka en längre stund på [0/+].
- För att radera den senaste inmatningen, peka på [X].

• Efter val av objekt 5 i punkt 3:

Säg namnet på den person som ska ringas upp.

- Endast tillgänglig om den anslutna mobiltelefonen är utrustad med ett röstigenkänningsystem.
- Om bilstereon inte kan hitta målet, så visas meddelandet "Please speak into the microphone". Peka på [Start] och säg sedan namnet igen.
- Peka på [Cancel] för att avbryta röstuppringning.

Förinställning av telefonnummer

Upp till 5 telefonnummer kan förinställas.

1 Ta fram telefonkontrollpanelen.

Peka enligt nedan från startskärmen (sidan 3):



2 Välj vilken telefon som ska användas, om två mobiltelefoner är anslutna.



Den för tillfället aktiva enheten är markerad.

* Tar fram menyn <Connections SETUP> (sidan 10).

3 Välj samtalshistorik eller telefonbok (①) och välj sedan en kontakt (②) att förinställa.

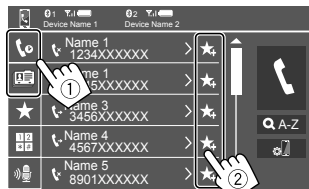

4 Välj ett förvalsnr att spara till.

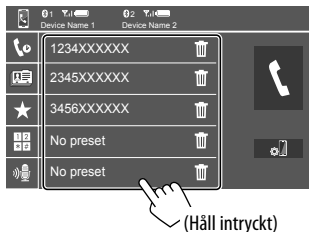

(Håll intryckt)

För att radera kontakten i förvalsnr: Peka på [🗑️] bredvid kontakten på förinställningslistan.

Inställningar för Bluetooth-mobiltelefon

Diverse inställningar för användning av Bluetooth-enheter kan ändras på menyn <TEL SET-UP>.

1 Ta fram menyn <TEL SET-UP>.

Peka enligt nedan från startskärmen (sidan 3):



Peka sedan enligt nedan på menyn <Settings>:
[System] → <Connections SETUP> : [Enter] →
<TEL SET-UP> : [Enter].

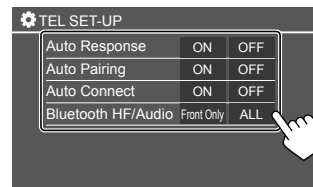

På menyn <TEL SET-UP> kan följande poster kontrolleras och ändras.

2 Utför önskade inställningar.

<Auto Response>

- **ON:** Bilstereon besvarar automatiskt inkommande samtal efter 5 sekunder.
- **OFF** (grundinställning): Bilstereon besvarar inte samtal automatiskt. Besvara samtalen manuellt.

<Auto Pairing>

- **ON** (grundinställning): Bluetooth-enheter paras automatiskt.
– För iPhone med Apple CarPlay och Android-enhet med Android Auto: När enheten ansluts via USB paras den automatiskt, oberoende av denna inställning.
- **OFF:** Avbryter (ej tillgängligt).

<Auto Connect>

- **ON** (grundinställning): När bilstereon slås på upprättas automatiskt en anslutning med en redan registrerad Bluetooth-enhet.
- **OFF:** Avbryts.

<Bluetooth HF/Audio>

Välj högtalaråtergivning för Bluetooth-mobiltelefoner och Bluetooth-ljudspelare.

- **Front Only:** Endast framhögtalare.
- **All** (grundinställning): Alla högtalare.

Bluetooth-ljudspelare

Välj [Bluetooth Audio] som källa.

Peka enligt nedan från startskärmen (sidan 3):

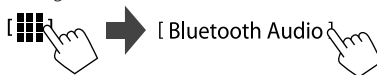

Menyn <Bluetooth Audio> visas.

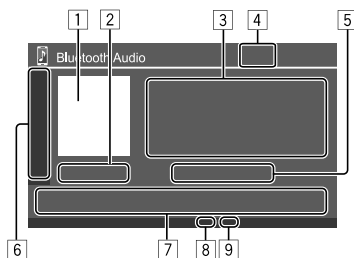

- 1 Omslagsbild (bildmaterial) visas om det finns
- 2 Speltid/uppspelningsstatus
- 3 Tagginformation* (aktuell filtitel/artistnamn/albumtitel)
 - Vid tryckning på [<] rullas texten fram, om inte all text kan visas samtidigt.
- 4 Signalstyrka och batterinivå (visas endast när denna information erhålls från enheten)
- 5 Enhetsnamn
 - Vid pekning på enhetsnamnet visas menyn <JVC Streaming DJ> (sidan 34).

- 6 Tar fram/döljer andra tillgängliga manöverknappar
 - [< >] Väljer läge för slumpvis uppspelning.
 - [↺] Väljer läge för repeterad uppspelning genom upprepad pekning.
 - [📶] Tar fram menyn <Connections SETUP> (sidan 10).
- 7 Manöverknappar
 - [📶] Tar fram menyn <Equalizer> (sidan 35).
 - [Q] Tar fram kategorilistan.
 - [⏪ / ⏩]
 - (Peka) Väljer en fil.
 - (Håll intryckt) Söker bakåt/framåt.
 - [▶] Startar uppspelning.
 - [⏸] Gör paus i avspelingen.

- 8 Indikering för repeterad uppspelning
- 9 Indikering för slumpvis uppspelning

* Endast tillgängligt för enheter kompatibla med AVRCP 1.3.

■ Val av en ljudfil på en meny

1 Ta fram ljudmenyn.

På funktionsmenyn:



2 Välj en kategori (1) och välj sedan önskat objekt (2).

- För manövrering på listmenyn, se även sidan 13.

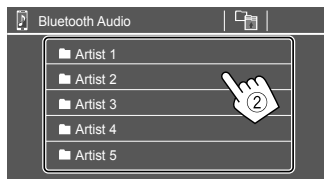
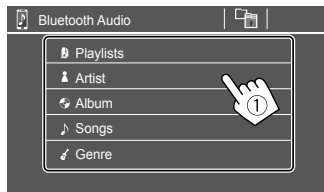

Välj en post i varje lager tills önskad fil nås och kan väljas.

■ JVC Streaming DJ

Upp till fem Bluetooth-ljudenheter kan anslutas samtidigt. Det är enkelt att växla mellan dessa fem enheter vid uppspelning av musik på varje enhet.

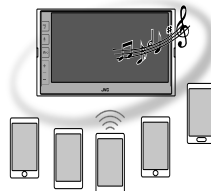

1 Ta fram enhetslistan för JVC Streaming DJ.

På funktionsmenyn:

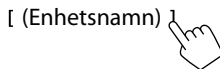

En lista över registrerade enheter visas.

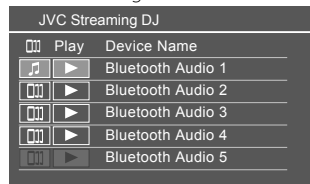

2 Välj önskad enhet (1) och starta uppspelning (2).

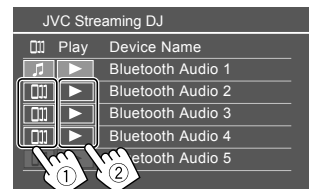

Uppspelning från vald enhet startar.

Betydelse av de ikoner och deras färger:

| Ikoner | Betydelse |
|--------|---|
| | Enhet som för tillfället används för <Bluetooth Audio>. <ul style="list-style-type: none">• Peka för att ta fram menyn <Device List> (sidan 9). |
| * | Enheter redo för JVC Streaming DJ. <ul style="list-style-type: none">• Peka för att välja uppspelningsenhet. |
| * | Peka för att starta uppspelning från vald enhet. <ul style="list-style-type: none">• När uppspelning startar blir ikonens bakgrund blå. |

* När ikonerna och bakgrundsfärgen är grå är enheten inte tillgänglig.

Inställningar

Ljudinställningar

1 Ta fram menyn <Audio>.

Peka enligt nedan från startskärmen (sidan 3):



Peka sedan enligt nedan på menyn <Settings>: [Audio] (1) → [Enter] för det objekt som ska justeras (2).

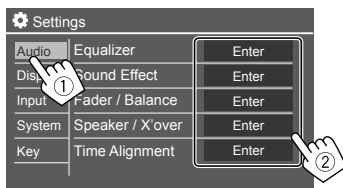

2 Justera objektet.

Inställningarna på menyn <Audio> kan inte ändras;

- Medan aktuell AV-källa är avslagen.
- Medan en Bluetooth-telefon används (när ett samtal rings eller tas emot, under pågående samtal eller vid röstuppringning).
- Medan Apple CarPlay eller Android Auto används för telefonuppringning.

<Equalizer>

Följande inställningar lagras i minnet för varje källa tills ljudet justeras igen.

Välja ett förinställt ljudläge

Välj ett förinställt ljudläge på menyn <Equalizer> (1).

- Pop/Hip Hop/R&B/Jazz/Classical/Hard Rock/Flat (grundinställning)/Bass Boost/User1/User2/User3/User4

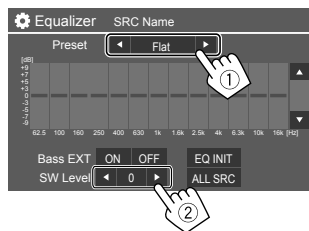

<SW Level>

Justerar lågbasnivån (2).

- Kan inte ändras medan <None> är valt för lågbashögtalare på menyn <Speaker Select> (sidan 37).
- **-50 till +10** (grundinställning: 0)

Tillämpa valda equalizerinställningar på alla uppspelningskällor genom att peka på [ALL SRC] och därefter på [OK] för att bekräfta.

Lagra egna ljudinställningar

- 1 Välj ett av användarlägena (User1 – User4) för att lagra inställningen i.
- 2 Välj ett frekvensband (1), justera nivån (2) och justera sedan ljudet (3).

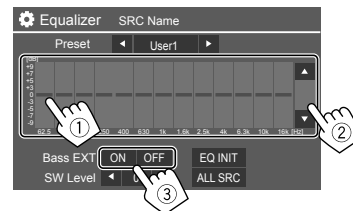

- Upprepa åtgärderna i punkt 1 och 2 för att justera nivån för andra frekvensband. Justera slutligen följande objekt.

<Bass EXT>

Aktiverar/avaktiverar bas.

- **ON/OFF** (grundinställning)

För att återställa justeringen, peka på [EQ INIT].

- Samtidigt som justeringsmenyn stängs lagras utförda justeringar i minnet.

Inställningar

<Sound Effect>

Ställ in önskade ljudeffekter.

<Loudness>

Justerar loudness (ljudstyrka).

- **OFF** (grundinställning)/**Low/High**

<Bass Boost>

Väljer basförstärkningsnivå.

- **OFF** (grundinställning)/**Level 1/Level 2/Level 3**

<Volume Link EQ>

Vägbuller reduceras genom ökning av bandbredden.

- **OFF** (grundinställning)/**ON**

<Space Enhancement>

Skapar en virtuell förbättring av ljudbilden med hjälp av digital signalbehandling (DSP) (gäller ej digital radio och radiomottagare).

Välj önskad förhöjningsnivå.

- **OFF** (grundinställning)/**Small/Medium/Large**

<Digital Track Expander>

Kompenserar för ljudförlust som uppstår vid ljudkomprimering (gäller ej analoga signaler).

- **OFF/ON** (grundinställning)

<Sound Response>

Simulerar ett mer realistiskt ljud med hjälp av digital signalbehandling (DSP).

Välj önskad ljudnivå.

- **OFF** (grundinställning)/**Level 1/Level 2/Level 3**

<Sound Lift>

Flyttar ljudets mitt till en lägre eller högre punkt. Välj önskat höjdläge.

- **OFF** (grundinställning)/**Low/Middle/High**

<Fader/Balance>

Peka på [**▲**]/[**▼**]/[**◀**]/[**▶**] eller dra märket  för att justera.

<Fader>

Medan <X'over Network> är inställt på [**2 way**] kan balansen för främre och bakre högtalare justeras.

- **F15** till **R15** (grundinställning: **0**)

<Balance>

Justerar balansen mellan vänster och höger högtalare.

- **L15** till **R15** (grundinställning: **0**)

För att återställa utförd justering: Peka på [**Center**].

<Speaker/X'over>

Förberedelse:

Välj lämpligt läge för delningsfilter i enlighet med aktuellt högtalarsystem (2-vägs högtalarsystem eller 3-vägs högtalarsystem), innan någon justering av <Speaker/X'over> utförs.

1 Koppla ur en AV-källa.

Peka enligt nedan från startskärmen (sidan 3):

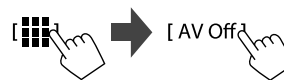

2 Ta fram menyn <X'over Network>.

- Tryck på volymknappen – på kontrollpanelen och peka samtidigt i övre högra hörnet på pekpanelen:



3 Välj läge för delningsfilter.

[**2 way**] Välj detta vid användning av högtalare i ett 2-vägssystem (främre/bakre/lågbashögtalare).

[**3 way**] Välj detta vid användning av högtalare i ett 3-vägssystem (diskant/mellanregister/lågbashögtalare).

Det bekräftelsemeddelande visas. Peka på [**Yes**].

Inställningar

Nu kan inställningarna för <Speaker/X'over> ändras.

- 1 Ta fram menyerna <Settings> → <Audio> → <Speaker/X'over> (sidan 35).
- 2 Välj aktuell biltyp (①), välj högtalarnas placering (②)* och ta sedan fram menyen <Speaker Select> (③).

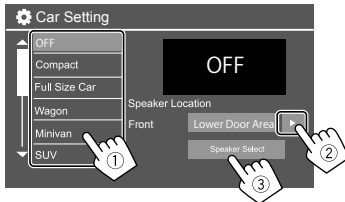

* <Speaker Location> är endast tillgängligt när <X'over Network> är inställt på [2 way].
<Speaker Location> för bakre högtalare är endast tillgängligt när de bakre högtalarna är valda för <Speaker Select>.

- 3 Välj aktuell högtalartyp (①), välj storleken på vald högtalare (②) och ta sedan fram menyen <X'over> (③).

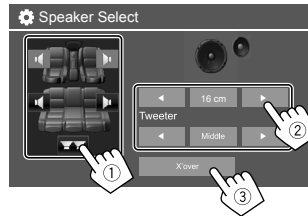

- Välj **[None]** för en högtalare som inte är ansluten.
- Vid inställning av främre högtalare, välj högtalarstorlek för <Tweeter>.

- 4 Ställ in delningsfrekvensen för vald högtalare.

- Justerbara poster varierar beroende på valda inställningar för högtalartyp/högtalarstorlek/delning.

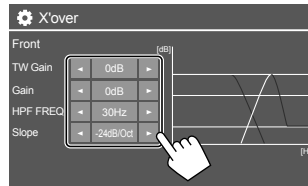

Ex. vid justering av <X'over> för främre högtalare

<Gain>/<TW Gain>

Justerar den utgående volymen för respektive högtalare.

<HPF FREQ>/<LPF FREQ>

Justerar delningsfrekvensen för respektive högtalare.

<Slope>

Justerar delningskurvan för respektive högtalare.

<Phase>

Välj fasriktning för högtalaren.

<Time Alignment>

Denna inställning förbättrar ljudfältet för de säten som väljs.

<Position>

Välj antingen <Listening Position> eller <Front Focus> på meny. Det är inte möjligt att använda båda inställningar samtidigt.

Inställningar

<Listening Position>

Denna inställning används för både 2-vägs och 3-vägs högtalarsystem.

1 Ange din favoritlyssningsplats.

- 1 Peka på **[Listening Position]**.
- 2 Välj lyssningsplatsen – **[All]** (grundinställning), **[Front L]**, **[Front R]** eller **[Front All]***.
- 3 Peka på **[Adjust]**.

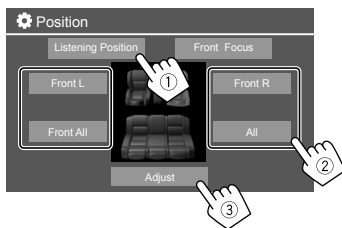

* [Front All] kan endast väljas medan <Xover Network> är inställt på [2 way].

2 Peka på [Distance] (1) och ange sedan avståndet från lyssningsplatsen till varje högtalare (2).

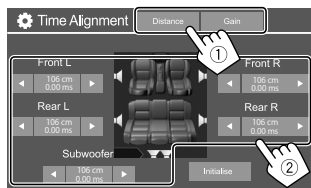

3 Peka på [Gain] (1) och justera sedan den ljudnivån för varje högtalare (2).

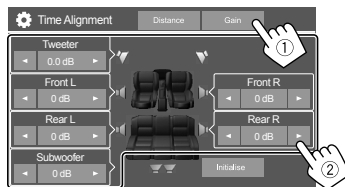

För att initialisera inställningsvärdet: Peka på **[Initialise]**.

Beräkning av fördröjningstidsjustering

Om avståndet från mitten av lyssningsplatsen till varje högtalare har angetts, så sker beräkning och inställning av fördröjningstiden automatiskt.

Ex. när **[Front All]** är valt som lyssningsplats

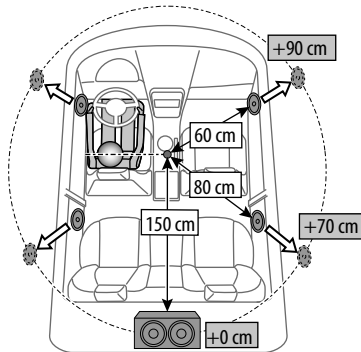

<Front Focus>

Efter val av ett 2-vägs högtalarsystem kan denna inställning användas till att fokusera den imaginära ljudlokaliseringen till det säte som väljs.

1 Välj önskad lyssningsplats.

- 1 Peka på **[Front Focus]**.
- 2 Välj **[Front L]**, **[Front R]**, **[Front All (Priority L)]**, **[Front All (Priority R)]**, **[All (Priority L)]** eller **[All (Priority R)]**.
 - "Priority" anger mot vilket säte (vänster eller höger) ljudlokaliseringen tenderar att förskjutas.
- 3 Peka på **[Adjust]**.

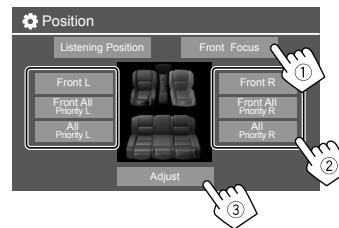

Inställningar

2 Peka på [Distance] (①) och justera sedan följande parametrar (②).

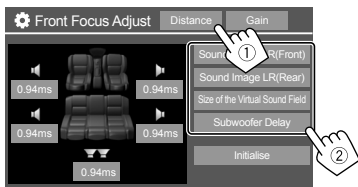

[Sound Image LR (Front)] Lokaliserar ljudbilden framför framsätena och justerar balansen.

- Ljudet via bakre högtalare och lågbashögtalare kan stängas av.

[Sound Image LR (Rear)] Lokaliserar ljudbilden framför baksätena och justerar balansen.

[Size of the Virtual Sound Field] Justerar det virtuella ljudfältet till önskad fältstorlek.

- Om ljudbilden flyttar sig utanför den främre positionen, så justera **[Sound Image LR (Front)]**/**[Sound Image LR (Rear)]**.

[Subwoofer Delay] Justerar subwooferljudets fördröjningstid.

- Peka på **[Close]** för att stänga och avsluta parameterinställningen.

3 Peka på [Gain] (①) och justera sedan den ljudnivån för varje högtalare (②).

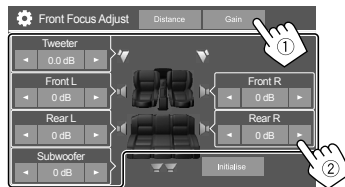

För att initialisera inställningsvärdet: Peka på **[Initialise]**.

<Volume Offset>

Justera och lagra automatisk inställningen av volymnivå för varje källa.

Volymnivån ökas eller minskas automatiskt när du byter källa.

- **-5** till **+5** (grundinställning: **0**)

Visningsinställningar

1 Ta fram menyn <Display>.

Peka enligt nedan från startskärmen (sidan 3):



Peka sedan enligt nedan på menyn **<Settings>**: **[Display]** (①) → **[Enter]** för det objekt som ska justeras eller önskad inställning för objektet (②).

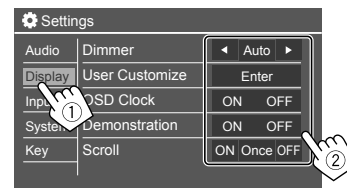

2 Justera objektet, om fler steg krävs.

Se respektive beskrivning som följer.

<Dimmer>

- **Auto** (grundinställning): Belysningen av skärmen och knapparna dämpas när strålkastarna tänds.
- **ON**: Aktiverar avbländare.
- **OFF**: Avaktiverar avbländare.

Inställningar

<User Customize>

Följande objekt kan ändras.

- Skärmens bakgrund genom användning av önskad stillbildsfil (JPEG/24 bitar BMP/PNG)
- Skärmens bakgrundsfärg
- Belysningsfärg på kontrollpanelens knappar
- Startskärmens visningsmönster

1 Ändra bakgrundsdesign

Ta fram menyn för val av bakgrundsdesign (①), välj avbländarinställning (②) (☾): avbländare på eller [☀]: avbländare av), och välj sedan önskad bakgrundsdesign (③).

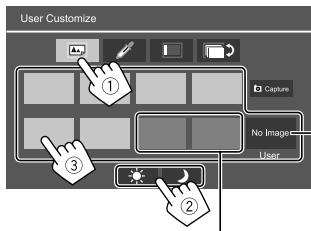

Medan något av dessa alternativ är valt kan bakgrundsfärgen ändras.

För att lagra en egen bild under <User>, se sidan 41.

2 Ändra bakgrundsfärg

Ta fram menyn för val av bakgrundsfärg (①) och välj sedan önskad bakgrundsfärg (②).

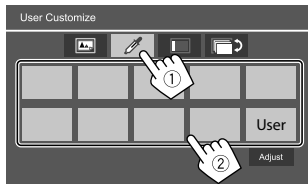

- Det är även möjligt att själv justera färgen. Peka på **[Adjust]** för att ta fram färgjusteringsmenyn och justera sedan färgen.

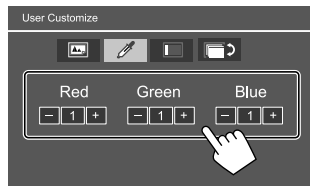

Justeringen sparas under **[User]**.

3 Ändra knapparnas belysningsfärg

Ta fram menyn för val av belysningsfärg (①), välj avbländarinställning (②) (☾): avbländare på eller [☀]: avbländare av) och välj sedan önskad belysningsfärg (③).

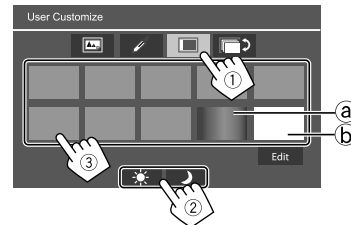

- Efter val av **[a]** (valt som grundinställning) kan belysningsfärgen ändras gradvis.
- Efter val av **[b]** kan du justera färgen själv. Peka på **[Edit]** för att ta fram färgjusteringsmenyn, välj önskad avbländarinställning (①) (☾): avbländare på eller [☀]: avbländare av) och justera sedan färgen (②).

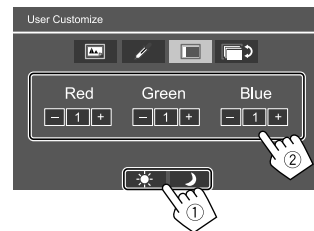

Justeringen sparas under **[b]** (användarområde).

Inställningar

4 Ändra startskärmens visningsmönster

Ta fram menyn för val av startskärmens visningsmönster (1) och välj sedan önskat visningsmönster för startskärmen (2).

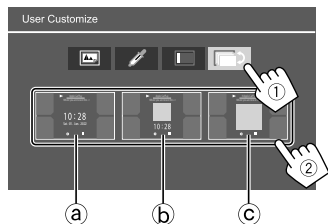

- a Stor klocka
- b Bildmaterial och liten klocka
- c Bildmaterial och ingen klocka

För att lagra en egen scen som bakgrundsbild (för "1 Ändra bakgrundsdesign")

Om en bildfil används, så se till att upplösningen är 800 x 480 bildpunkter.

- Upphovsrättsskyddade innehåll och bilder kan inte fångas in.
- Färgen på den infångade bilden kan te sig annorlunda än i den verkliga scenen.

1 Vid uppspelning av bildspel, ta fram menyn <User Customize>.

- 1 Tryck på knappen / på kontrollpanelen. Startskärmen visas.
- 2 Peka på . Menyn <Settings> visas.
- 3 Peka sedan enligt nedan på menyn <Settings>: [Display] → <User Customize>: [Enter]

2 Ta fram menyn för val av bakgrundsdesign (1 på sidan 40) och peka sedan på Capture].

Nuvarande stillbild visas på skärmen.

Väljer nästa stillbild.

3 Peka på Capture] för att fånga in bilden.

Ett bekräftelsemeddelande visas. Peka på [Yes] för att lagra den infångade bilden under [User]. (Den befintliga bilden byts ut mot den nya bilden.)

- För att gå tillbaka till föregående skärm, peka på [No].
- Peka på [Cancel] för att avbryta bildinfångning.

<OSD Clock>

- **ON** (grundinställning): En klocka visas medan skärmen är släckt eller vid återgivning av en videokälla.
- **OFF**: Avbryts.

<Demonstration>

- **ON** (grundinställning): Aktiverar demonstrationsvisningen.
- **OFF**: Avaktivera demonstrationsvisningen.

<Scroll>

- **ON**: Rullar visad information upprepade gånger.
- **Once** (grundinställning): Rullar visad information en gång.
- **OFF**: Avbryts.

Vid pekning på [] rullas texten fram oberoende av denna inställning.

<Home Customize>

Ändrar vilka uppspelningskällor som ska visas på startskärmen (sidan 3).

1 Välj en källa som ska bytas ut (1) och välj sedan en ny källa (2) för visning på startskärmen.

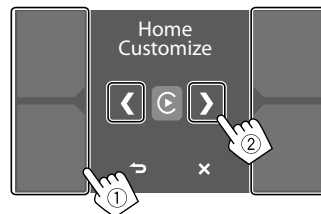

2 Upprepa åtgärderna i punkt 1 för att byta ut en annan uppspelningskälla.

Inställningar

<Screen Adjustment>

Justerar skärmen.

Välj **[DIM ON]** (avbländare på) eller **[DIM OFF]** (avbländare av) och ändra sedan följande inställningar.

<Contrast>

Justerar kontrasten.

- **-10 till +10** (grundinställning: **0** för både avbländare på och av)

<Bright>

Justerar ljusstyrkan.

- **-15 till +15** (grundinställning: **0** för avbländare på och **+15** för avbländare av)

<Colour>

Justerar färgen.

- **-10 till +10** (grundinställning: **0** för både avbländare på och av)

<Tint>

Justerar färgtonen.

- **-10 till +10** (grundinställning: **0** för både avbländare på och av)

<Viewing Angle>

Välj visningsvinkel i förhållande till bildskärmen, så att bilden på skärmen blir lättare att se.

- **Under 0°** (grundinställning)/**5°/10°/15°/20°**

Ingångsinställningar

1 Ta fram menyn <Input>.

Peka enligt nedan från startskärmen (sidan 3):



Peka sedan enligt nedan på menyn **<Settings>**: **[Input]** (①) → **[Enter]** för det objekt som ska justeras eller önskad inställning för objektet (②).

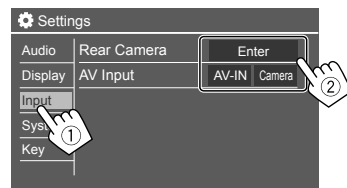

2 Justera objektet, om fler steg krävs.

Se respektive beskrivning som följer.

<Rear Camera>

Konfigurera inställningarna för backkamera.

<Rear Camera Interruption>

- **ON** (grundinställning): Bilden från en ansluten backkamera visas på skärmen vid iläggning av backväxeln (R).
 - Ett varningsmeddelande visas på skärmen. Peka på skärmen för att ta bort varningsmeddelandet.
- **OFF**: Välj detta när ingen backkamera är ansluten.

<Parking Guidelines>



- **ON** (grundinställning): Parkeringshjälpen visas.
- **OFF**: Parkeringshjälpen döljs.

<Guidelines Setup>

Justerar parkeringshjälpen i enlighet med bilens storlek, parkeringsutrymme o.s.v.

Se till att dra åt handbromsen innan parkeringshjälpen justeras, för att undvika att bilen flyttar sig.

Inställningar

Välj märket  (1) och justera sedan positionen på det valda märket  (2).

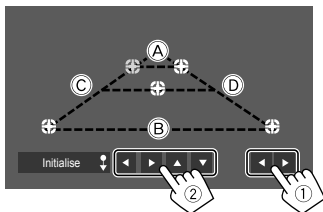

Se till att **A** och **B** är horisontellt parallella och att **C** och **D** har samma längd.

- Peka och håll [**Initialise** ↓] intryckt i 2 sekunder för att återställa alla märken till de ursprungliga positionerna.

<Reverse with ATT>

- **ON** (grundinställning): Ljudet är dämpat medan backväxeln (R) är ilagd.
- **OFF**: Används ej.

<AV Input>

Välj användning av AV-IN-ingången (kan endast justeras medan AV-källan är avslagen).

- **AV-IN** (grundinställning): Välj detta när en extern AV-enhet är ansluten. För att se bilden från ansluten enhet, välj [**AV-IN**] på menyn för val av källa/alternativ.
- **Camera**: Välj detta för att se bilden från en ansluten kamera. För att se kamerabilden, välj [**Camera**] på menyn för val av källa/alternativ.

Systeminställningar

1 Ta fram menyn <System>.

Peka enligt nedan från startskärmen (sidan 3):



Peka sedan enligt nedan på menyn <Settings>: [**System**] (1) → [**Enter**] för det objekt som ska justeras eller önskad inställning för objektet (2).

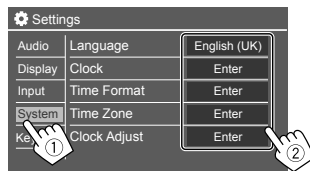

2 Justera objektet, om fler steg krävs.

Se respektive beskrivning som följer.

<Language>

Välj det textspråk som ska användas för information på skärmen. Se sidan 4 angående detaljer.

“Please switch ignition off” visas när inställningen har ändrats. Slå av tändningen och slå sedan på den igen för att aktivera ändringen.

<Clock>

Ställ in justeringsmetod för datum och klocka. Se sidan 5 angående detaljer.

<Time Format>

Välj önskat tidvisningsformat — antingen [**12-Hour**] eller [**24-Hour**] (grundinställning).

<Time Zone>

Välj korrekt tidszon för din bostadsort. Se sidan 5 angående detaljer.

<Clock Adjust>

Ställ in datum och klocka manuellt. Se sidan 5 angående detaljer.

<Daylight Saving Time>

(Används inte när klockan ställs in manuellt)
Aktivera detta genom att välja aktuell tidsskillnad för sommartid (om det används där du bor). Se sidan 5 angående detaljer.

<Connections SETUP>

Ange eller kontrollera information om anslutna enheter.

<Device List>

Visar listan över anslutna (registrerade) enheter. Se sidan 9 angående detaljer.

<PIN Code>

Visar nuvarande PIN-kod för bilstereon.
• Denna inställning är endast tillgänglig så länge ingen iPhone med Apple CarPlay är ansluten.

Inställningar

<Device Name>

Visar bilstereons enhetsnamn — **KW-M785DBW**.

<Bluetooth Device Address>

Visar bilstereons Bluetooth-enhetsadress.

<Initialise>

Peka och håll på **[Enter]** intryckt för att initialisera alla inställningar gjorda för användning av Bluetooth-mobiltelefoner och Bluetooth-ljudspelare.

<TEL SET-UP>

Konfigurera inställningar för användning av Bluetooth-mobiltelefoner. Se sidan 32 angående detaljer.

- Denna inställning är endast tillgänglig så länge ingen iPhone med Apple CarPlay är ansluten.

<Wi-Fi Setup>

Anger bilstereons enhetsnamn, enhetsadress och lösenord.

<Device Audio Control>

Justera enheters ljud. Se sidan 11 angående detaljer.

<Driving Position>

Ställ in förarsätets placering i bilen — **[LEFT]** (grundinställning) eller **[RIGHT]**.

Denna inställning ändrar placeringen av sidofältet/knapparna på en Apple CarPlay/Android Auto-skärm i enlighet med förarsätets placering.

- Denna inställning är endast tillgänglig så länge ingen iPhone med Apple CarPlay eller Android-enhet med Android Auto är ansluten.

<Android Mode Select>

Välj lämplig Android-användning — antingen **[Android Auto]** (grundinställning) eller **[Mirroring for Android]**.

- Denna inställning är endast tillgänglig medan AV-källan är avslagen och ingen USB-ansluten enhet förekommer.

<Reset Android Auto Wireless Connection>

Återställ lösenordet för trådlös Android Auto-anslutning. Se sidan 11 angående detaljer.

<Beep>

Denna inställning är endast tillgänglig medan 2-vägs högtalarsystem är valt (sidan 36).

- **ON** (grundinställning): Aktiverar tangentljudet.
- **OFF**: Avaktiverar tangentljudet.

<SET-UP Memory>

Lagra, återkalla eller annullera utförda inställningar.

- Lagrade inställningar bevaras även vid återställning av bilstereon.

Peka på **[Yes]** för att ta fram inställningsmenyn och välj sedan en åtgärd:

- **Recall**: Återkallar lagrade inställningar.
- **Memory**: Lagrar nuvarande inställningar.
- **Clear**: Annullerar nuvarande lagrade inställningar och återställer fabriksinställningarna (grundinställningarna).
- **Cancel**: Avbryts.

Ett bekräftelsemeddelande visas. Peka på **[Yes]**.

<Initialise>

Initialisera alla inställningar som har gjorts. Peka och håll **[Enter]** intryckt för att initialisera inställningarna.

- Ändra inställningarna på menyn **<Initial Settings>** efter att inställningarna har initialiserats.

<Serial Number>

Bilstereons serienummer visas.

<Steering Remote Controller>

Tilldela fjärrstyrningsknappar på ratten lämpliga funktioner.

- Denna funktion kan endast användas när bilen är utrustad med en elektrisk rattfjärrkontroll.
- Funktioner kan endast registreras/ändras medan bilen står stilla.
- Om aktuell rattfjärrkontroll inte är kompatibel kan det hända att inlärning misslyckas och att ett felmeddelande visas.
- Vi hänvisar till sidan 51 angående detaljer kring anslutning.

1 Peka på **[SET]** för **<Steering Remote Controller>** för att ta fram inställningsmenyn.

2 Tryck in och håll en knapp på rattfjärrkontrollen intryckt för att registrera.

Inställningar

3 Välj en funktion att tilldela vald knapp.

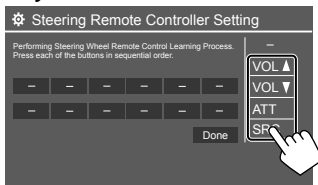

4 Upprepa åtgärderna i punkt 2 och 3 för att registrera andra knappar.

5 Peka på [Done] för att slutföra proceduren.

- Bilstereon medger registrering av alla knappars funktioner samtidigt. Utför detta genom att trycka på alla knappar i tur och ordning och därefter peka på [Done] på menyn <Steering Remote Controller Setting>. Observera dock att nya funktioner inte kan läras in efter denna åtgärd.

För att ändra en tidigare tilldelad funktion:

- ① Peka på knappen som ska ändras på menyn <Steering Remote Controller Setting>.
- ② Välj en ny funktion att tilldela från funktionslistan.
- ③ Peka på [Done] för att avsluta åtgärden.

För att initialisera inställningen: Peka på [Initialise] för <Steering Remote Controller>.

Ett bekräftelsemeddelande visas. Peka på [Yes].

- Peka på [No] för att avbryta initialisering.

<System Information>

Uppdatera bilstereon genom att ansluta en USB-enhet innehållande en uppdateringsfil.

- För att erhålla uppdateringsfilen, besök <<https://www.jvc.net/cs/car/>>.

Anslut en USB-enhet med uppdateringsfilen till bilstereon.

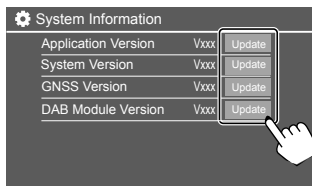

Uppdatering startar. Detta kan ta en stund. Om en lyckad uppdatering har slutförts, så visas "Update Completed. Please switch ignition off" på skärmen.

<Application Version>

Bilstereons programvara uppdateras.

<System Version>

Uppdaterar bilstereon.

<GNSS Version>

Uppdaterar det globala satellitnavigeringssystemets fasta programvara.

<DAB Module Version>

Uppdaterar modulapplikationen för digital ljudsändning (DAB).

- Koppla inte loss USB-enheten under pågående uppdatering.
- Om uppdatering misslyckas, så slå först av och på tändningen en gång och försök sedan uppdatera igen.

<Open Source Licenses>

Visar licenser för öppen källkod.

<Key Customize>

Fyra objekt kan väljas ut för visning på snabbmenyn (sidan 13).

1 Välj det objekt som ska bytas ut.

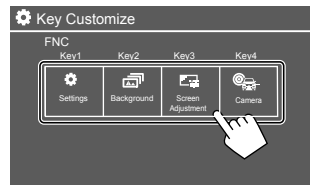

2 Välj ett objekt (①) som ska visas och peka sedan på [X] (②) för att fastställa det.

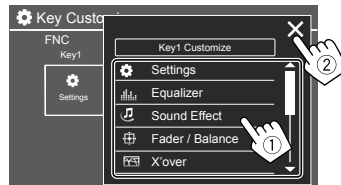

3 Upprepa åtgärderna i punkt 1 och 2 för att byta ut fler objekt.

Fjärrkontroll

Köp fjärrkontrollen RM-RK258 (tillval) för att använda en fjärrkontroll.

- Vi hänvisar även till bruksanvisningen som medföljer fjärrkontrollen angående användning av fjärrkontrollen.

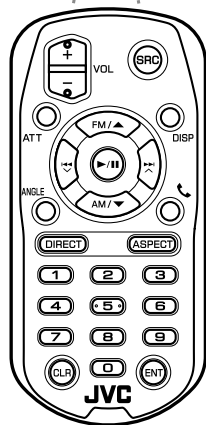
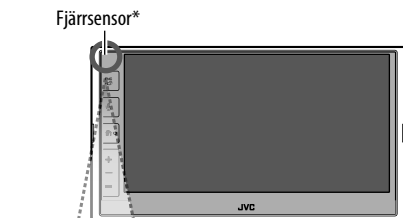

* Utsätt INTE fjärrsensorn för starkt ljus (direkt solljus eller artificiell belysning).

RM-RK258

Förberedelse

Borttagning av batteriets skyddsark

Dra ut batteriets skyddsark ur fjärrkontrollen för att aktivera batteriet.

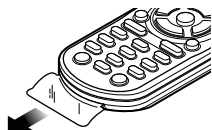

Byte av batteri i fjärrkontrollen

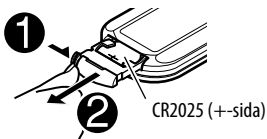

- Använd ett knappbatteri (CR2025) som finns i handeln.
- Sätt in batteriet med polerna + och – korrekt vända.
 - Byt ut batterierna, om fjärrkontrollen börjar fungera dåligt.

⚠ VARNINGAR

Svälj inte batteriet, risk för kemiska brännskador.

Fjärrkontrollen som medföljer denna produkt innehåller ett knappcells batteri.

Om knappcells batteri sväljs, kan det orsaka svåra inre brännskador på bara två timmar och kan leda till dödsfall.



Håll nya och begagnade batterier borta från barn.

Om batterifacket inte går att stänga ordentligt, sluta använda produkten och hålla den borta från barn. Om du tror att batterierna kan ha svalts eller placeras inuti någon del av kroppen, uppsök omedelbart läkarvård.

VARNING

- Lämna inte fjärrkontrollen på varma platser, t.ex. på instrumentbrädan.
- Om batteriet byts ut mot fel typ medför det risk för explosiv brand. Se till att endast byta till samma typ.
- Om batteriet lämnas på en mycket varm plats och/eller utsätts för mycket lågt lufttryck medför det risk för brand, explosion eller läckage av brandfarlig vätska eller gas. Batterier får inte utsättas för hög värme från t.ex. solsken, eld eller liknande.
- Om batteriet kastas i öppen eld eller i en ugn, laddas, kortsluts, krossas mekaniskt eller skärs sönder medför det risk för brand, explosion eller läckage av brandfarlig vätska eller gas.
- Om det skulle råka hända att läckande batterivätska kommer i kontakt med ögon eller kläder, så spola genast bort vätskan med vatten och kontakta en läkare.

Grundläggande manövrering (RM-RK258)

| | |
|---|---|
| VOL +/VOL – | Justerar volymen. |
| SRC | Väljer källan. |
| ATT | Dämpar/återställer ljudet. |
| DISP | Används ej för denna enhet. |
| FM/▲/AM/▼ | <ul style="list-style-type: none">• Radiomottagare: Väljer band.• DAB: Väljer band (FM/▲).• Väljer objekt/mapp. |
|  | <ul style="list-style-type: none">• För radiomottagare:<ul style="list-style-type: none">– Stationssökning utförs automatiskt. (Trycka)*– Stationssökning utförs manuellt. (Håll intryckt)*• För DAB:<ul style="list-style-type: none">– Väljer tjänst. (Trycka)– Söker efter en tjänst. (Håll intryckt)• Väljer en fil. (Trycka) |
| ▶/II | <ul style="list-style-type: none">• Startar/pausar uppspelning.• Ändrar sökläge: AUTO1, AUTO2, MANU. |
| ANGLE | Används ej för denna enhet. |
|  | Besvarar inkommande samtal. |
| DIRECT | Kopplar in direktsökningsläget. |

| | |
|---------------|---|
| ASPECT | Ändrar bildproportioner. <ul style="list-style-type: none">• Kontrollera aktuell inställning av bildformat genom manövrering på pekpanelen (sidorna 19 och 28). |
| 0 – 9 | Matar in siffror. |
| 1 – 5 | Väljer en förinställd station (radiomottagare) eller en förinställd tjänst (DAB). |
| CLR | Raderar en felinmatning. |
| ENT | Bekräftar valet. |

* Sökmotoden varierar i enlighet med valt sökläge.

Direkt stationssökning

Vid lyssning på radio kan sifferknapparna användas för direktsökning av stationsfrekvens.

- 1 Tryck på DIRECT för att koppla in sökläget.**
- 2 Använd sifferknapparna till att ange önskat stationsfrekvens.**
 - Tryck på **CLR** för att radera en felinmatning.
- 3 Tryck på ENT för att bekräfta.**

För att koppla ur sökläget: Tryck på **DIRECT**.

Montering och Anslutningar

Detta avsnitt är avsett för en yrkesinstallatör. Överlåt för säkerhets skull anslutningar och montering åt en fackman. Rådgör med återförsäljaren av bilstereon.

VARNINGAR

- Anslut INTE tändningskabeln (röd) och batterikabeln (gul) till bilens underrede (jord), eftersom det kan leda till kortslutning vilket i sin tur kan förorsaka brand.
- Skär INTE bort säkringen från tändkabeln (röd) och batterikabeln (gul). Strömkällan måste vara ansluten till dessa kablar via säkringen.
- Anslut alltid tändningskabeln (röd) och batterikabeln (gul) till strömkällan, dragna via säkringsdosan.

VARNING

- Montera bilstereon i lämplig instrumentbräda i fordonet.
- Vidrör inte bilstereons metalldelar medan bilstereon används eller strax efteråt. Sådana metalldelar som kylare och hölje blir väldigt varma.

Före montering

Försiktighetsåtgärder vid montering och anslutningar

- Montering och anslutning av denna produkt kräver specialkunskaper och erfarenhet. Säkrast är att låta en fackman utföra montering och kabeldragning.
- Montera bilstereon i en monteringsvinkel på högst 30°.
- Se till att bilstereon jordas till en 12 V likströmskälla med negativ jord.
- Montera inte bilstereon på en plats som utsätts för direkt solljus, stark värme eller hög fuktighet. Undvik även platser där mycket damm eller vattenstänk kan förekomma.
- Använd inte egna skruvar vid montering. Använd endast de medföljande skruvarna. Användning av fel skruvar kan skada bilstereon.
- Kontrollera efter installation av bilstereon att bromsljus, körriktningvisare, vindrutetorkare etc. fungerar korrekt.
- Tryck inte hårt på frontpanelens hölje vid montering av bilstereon i ett fordon. Det kan resultera i märken, skada eller funktionsfel.
- Om strömmen inte slås på ("Miswiring DC Offset Error" eller "Warning DC Offset Error" visas) kan det bero på att högtalarkablarna är kortslutna eller har kommit i kontakt med fordonets kaross, så att skyddsfunktionen har aktiverats. Kontrollera i detta fall högtalarkablarna.
- Håll alla kablar borta från värmeavgivande metalldelar.

- Om bilens tändlås saknar ett tillbehörsläge (ACC), så anslut tändningskablarna till en strömkälla som kan slås på och av med startnyckeln. Om tändningskabeln ansluts till en strömkälla med en konstant spänningstillförsel, såsom med batterikablar, kan bilbatteriet laddas ur.
- Om en säkring går, så kontrollera först att inga kablar vidrör varandra så att en kortslutning kan inträffa och byt sedan ut den gamla säkringen mot en ny säkring med samma amperetal.
- Isolera oanslutna kablar med eltejp eller dylikt. Ta inte loss skyddskåporna på ändarna av oanslutna kablar, så att kabeltrådarna blottas, för att undvika kortslutning.
- Fäst kablarna med kabelklämmor och vira plasttejp runt de kablar som kommer i kontakt med metalldelar för att skydda kablarna och förhindra kortslutning.
- Anslut högtalarkablarna korrekt till respektive kopplingar. Om minuskablarna \ominus delas eller jordas till en metalldel i bilen kan det medföra skada eller funktionsfel på bilstereon.
- Om endast två högtalare ska anslutas till bilstereon, så anslut deras kablar till antingen båda utgångarna för främre högtalare eller båda utgångarna för bakre högtalare (blanda inte främre och bakre). Om exempelvis pluskontakten \oplus från vänster högtalare ansluts till en utgång för främre högtalare, så anslut inte minuskontakten \ominus till en utgång för bakre högtalare.

Montering och Anslutningar

Beskrivning av monteringsdelar

Notera: Hela förpackningsinnehållet finns inte med på denna lista över delar.

- 1 Kabelflätan (× 1)
- 2 Förlängningskabel, 2 m (× 1)
- 3 Mikrofon, 3 m (× 1)
- 4 Ramplåt (× 1)
- 5 Monteringskassett (× 1)
- 6 Demonteringsnycklar (× 2)
- 7 GPS-antenn, 3,5 m (× 1)
- 8 Metallplatta (× 1)

Installation

- 1 Ta ut startnyckeln ur tändlåset och koppla loss bilbatteriets minuspol ⊖.
- 2 Utför korrekta kabelanslutningar till varje enhets in- och utgångar.
- 3 Anslut högtalarkablarna från kabelflätan.
- 4 Anslut kontakten B i kabelflätan till fordonets högtalarkontakt.
- 5 Anslut kontakten A i kabelflätan till fordonets strömkontakt.
- 6 Anslut kabelflätan till bilstereon.
- 7 Montera bilstereon i bilen.
Kontrollera att bilstereon är ordentligt fastmonterad. En instabil montering kan orsaka funktionsfel (t.ex. ljudavbrott).
- 8 Återanslut bilbatteriets minuspol ⊖.
- 9 Initialisera bilstereon (sidan 44).
- 10 Konfigurera <Initial Settings> (sidan 4).

Montering av bilstereon

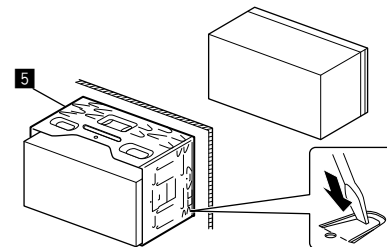

Böj flikarna i monteringskassetten med en skruvmejsel eller liknande för att säkra kassetten.

Montering av ramplåten

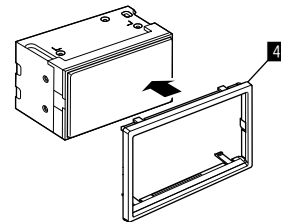

Montering och Anslutningar

Losstagnung av bilstereon

- 1 Ta loss ramplåten (4) genom att skjuta in de två demonteringsnycklarna (6) enligt bilden.

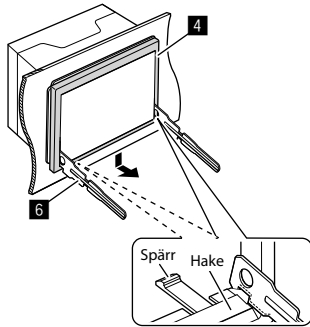

- 2 Lossa de två övre hakarna på ramplåten (4) efter att undersidan har lossats.

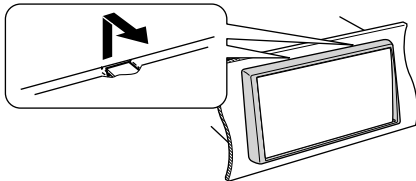

Ramen kan demonteras uppifrån på samma sätt.

- 3 För in demonteringsnycklarna (6) djupt i spåren på varje sida.

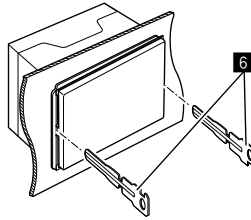

- 4 För ner demonteringsnycklarna (6) mot undersidan och dra ut bilstereon halvvägs samtidigt som den pressas mot insidan.

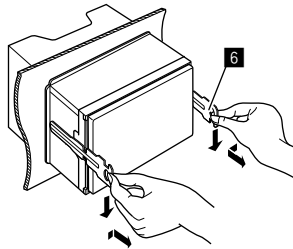

Var försiktig så att du inte skadar dig på demonteringsnycklarnas spetsiga ändar.

- 5 Dra ut bilstereon helt med händerna och var försiktig så att du inte tappar den.

Montering av medföljande GPS-antenn

GPS-antennen monteras inuti fordonet. Den ska monteras så horisontellt som möjligt för att underlätta mottagning av GPS-satellitssignaler.

- 1 Rengör instrumentbrädan eller annan aktuell yta.
- 2 Riv loss skyddspapperet från metallplattan (8).
- 3 Tryck ner metallplattan (8) ordentligt mot instrumentbrädan eller annan monteringsyta.
Metallplattan (8) kan vid behov böjas för att anpassas till en krökt yta.
- 4 Riv loss skyddspapperet från GPS-antennen (7) och fäst antennen på metallplattan (8).

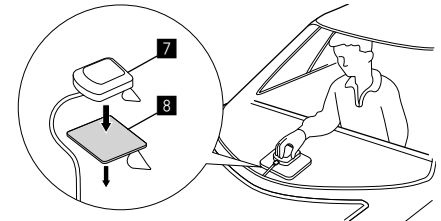

Montering och Anslutningar

Anmärkningar gällande användning av medföljande GPS-antenn (7)

- Använd den medföljande GPS-antennen (7). Användning av en annan GPS-antenn än den medföljande kan orsaka sämre precision vid positionsbestämning.
- Beroende på biltyp kan det hända att GPS-satellitssignaler inte kan tas emot vid inre montering.
- Se till att montera den medföljande GPS-antennen (7) på avstånd från eventuella antenner för CB-radiomottagning eller satellit-TV-mottagning.
- Den medföljande GPS-antennen (7) bör monteras i ett fritt läge på minst 30 cm avstånd från en mobiltelefon eller annan sändande antenn. Signaler från GPS-satelliter kan störas av kommunikation med sådana typer av enheter.
- Målning av den medföljande GPS-antennen (7) med (metallisk) färg kan orsaka försämrade prestanda.

Anslutning av externa komponenter

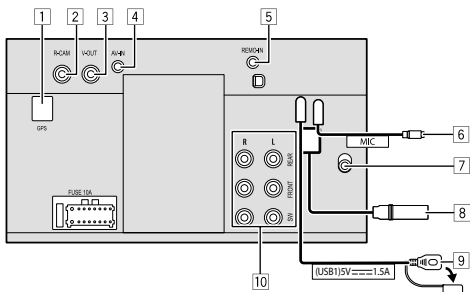

- 1 GPS-antenningsgång (GPS)
- 2 Ingång för backkamera (R-CAM)
- 3 Videoutgång (V-OUT)
- 4 Ljud/Videoingång (AV-IN)

Anslut följande typ av 4-polig minikontakt:

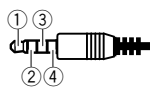

- 1 Vänster ljud
- 2 Höger ljud
- 3 Jord
- 4 Kompositvideo

- 5 Ingång för rattfjärrstyrning (REMO-IN)
 - Anslut till fordonets kabelstam för rattfjärrstyrning med hjälp av rattfjärrstyrningskabeln. Kontakta din JVC-återförsäljare angående detaljer.
- 6 Mikrofoningsgång (MIC) (sidan 52)
- 7 DAB-antenningsgång
 - Anslut en DAB-antenn (separat inköpt).

- 8 Antenningsgång

- 9 USB-port

- 10 Utgångar*

- Vansterutgång (vit)
- Hogerutgång (röd)

REAR: Förförstärkarutgångar för bakre högtalare
FRONT: Förförstärkarutgångar för främre högtalare
SW: Förförstärkarutgångar för lågbashögtalare

Vid 3-vägs delning:

REAR: Förförstärkarutgångar för diskant-högtalare
FRONT: Förförstärkarutgångar för mellanregisterhögtalare
SW: Förförstärkarutgångar för lågbashögtalare

* Anslut slutstegets jordkabel till bilens underrede vid anslutning av ett externt slutsteg. Annars finns det risk för att bilstereon skadas.

Montering och Anslutningar

Kabelanslutning

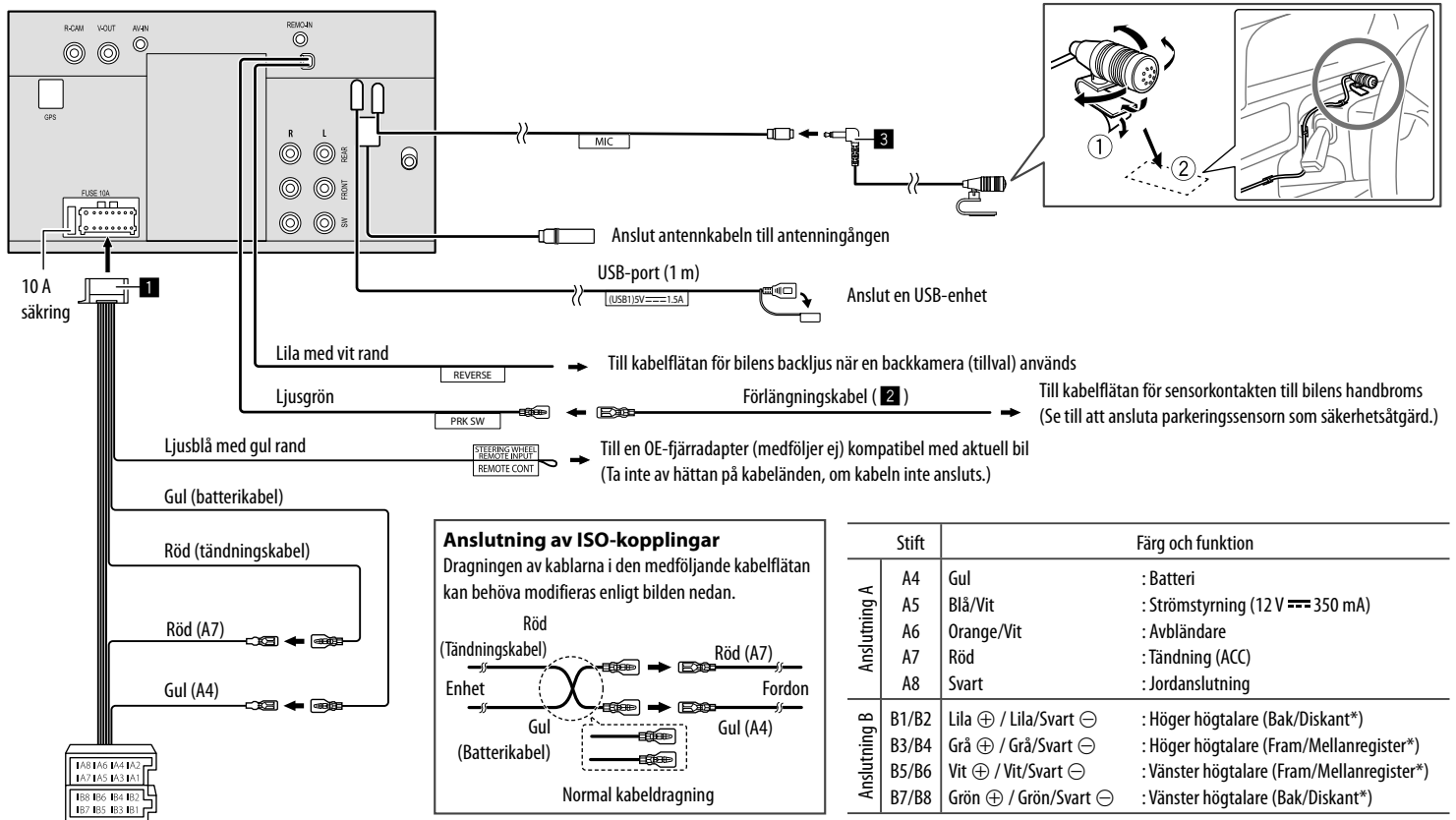

Anslutning av ISO-kopplingar

Dragningen av kablarna i den medföljande kabelflätan kan behöva modifieras enligt bilden nedan.

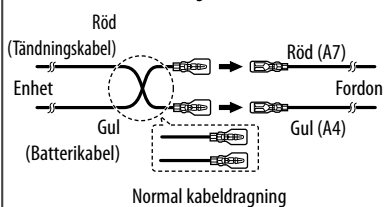

| | Stift | Färg och funktion |
|--------------|-------|---|
| Anslutning A | A4 | Gul : Batteri |
| | A5 | Blå/Vit : Strömstyrning (12 V \approx 350 mA) |
| | A6 | Orange/Vit : Avbländare |
| | A7 | Röd : Tändning (ACC) |
| | A8 | Svart : Jordanslutning |
| Anslutning B | B1/B2 | Lila \oplus / Lila/Svart \ominus : Höger högtalare (Bak/Diskant*) |
| | B3/B4 | Grå \oplus / Grå/Svart \ominus : Höger högtalare (Fram/Mellanregister*) |
| | B5/B6 | Vit \oplus / Vit/Svart \ominus : Vänster högtalare (Fram/Mellanregister*) |
| | B7/B8 | Grön \oplus / Grön/Svart \ominus : Vänster högtalare (Bak/Diskant*) |

* För anslutning av ett 3-vägs högtalarsystem se sidan 36

Referenser

Underhåll

Rengöring av apparaten

- Använd inte lösningsmedel (t.ex. thinner, bensin), rengöringsmedel eller insektsmedel. Det kan skada skärmen eller bilstereon.
- Torka försiktigt av panelen med en mjuk, torr trasa.

Mer information

Angående USB-uppspelning

Viktigt

Se till att alla viktiga data har säkerhetskopierats för att undvika förlust av data. Vi bär inget ansvar för eventuell förlust av data lagrat i en enhet som används med bilstereon.

Anmärkningar gällande användning av USB-enhet

- Undvik att använda en USB-enhet, om det påverkar körsäkerheten.
- Använd en USB 2.0-kabel vid anslutning med en USB-kabel.
- En elektrostatisk stöt vid anslutning av en USB-enhet kan orsaka onormal uppspelning på enheten. Koppla i så fall loss USB-enheten och slå därefter av och sedan på bilstereon.
- Se till att inte koppla loss och ansluta USB-enheten upprepade gånger medan "Reading" visas på skärmen.
- Drift och strömförsörjning fungerar eventuellt inte som avsett för vissa USB-enheter.
- Lämna inte en USB-enhet i en bil och utsätt den inte för direkt solsken eller hög värme, eftersom det kan medföra att enheten deformeras eller skadas.

Spelbara filer

- Bilstereon medger uppspelning av följande filer med tillhörande codec och filändelser:
 - **Ljudfiler:** MP3 (.mp3), WMA (.wma), WAV (.wav), AAC (.m4a), FLAC (.flac)
 - **Bildfiler:** JPEG (.jpg, .jpeg)/PNG (.png)/24 bitar BMP (.bmp)
 - **Videofiler:** MPEG1, 2 (.mpg, .mpeg)/MPEG4 (.mp4)/H.264 (.h264)/M4V (.m4v)/MKV (.mkv)

Ljudfilsvillkor

- Mottagaren kan spela upp de filer som uppföljer följande kriterier:
 - Bithastighet:
 - MP3: MPEG1 Audio Layer 3: 32 kbit/s – 448 kbit/s
 - MPEG2 Audio LSF Layer: 32 kbit/s – 384 kbit/s
 - WMA: Upp till 320 kbit/s
 - AAC: Max. 288 kbit/s per kanal/48 kHz
 - Bitantal:
 - WAV: 4 bitar – 32 bitar
 - FLAC: 4 bitar – 32 bitar
 - Samplingsfrekvens:
 - MP3: MPEG1 Audio Layer 3: 32 kHz – 48 kHz
 - MPEG2 Audio LSF Layer: 16 kHz – 24 kHz
 - WMA: 8 kHz – 48 kHz
 - AAC: 8 kHz – 96 kHz
 - WAV: 44,1 kHz – 192 kHz
 - FLAC: 8 kHz – 192 kHz
 - Filer som spelats in i variabel bithastighet (VBR) och har en avvikelse i visning av förfluten speltid.

- Bilstereon kan visa följande tagg:
 - MP3: ID3-taggar (version 1.0/1.1/2.2/2.3/2.4)
 - WMA-taggar
 - WAV-taggar
 - AAC-taggar
 - FLAC-taggar
- Omslagsbild (bildmaterial):
 - Datastorlek: mindre än 500 KB
- Denna bilstereo kan inte spela upp följande filer:
 - MP3-filer kodade med MP3i- och MP3 PRO-format.
 - MP3-filer kodade med Layer 1/2.
 - WMA-filer kodade med förlustfria, professionella och talformat.
 - WMA-filer som inte är baserade på Windows Media® Audio.
 - WMA/AAC-filer som är kopieringsskyddade med DRM.

Videofilsvillkor

- Strömmar som överensstämmer med:
 - MPEG1/MPEG2:
Audio: MP1, MP2, MP3, AAC-LC, AC3, LPCM
Video: MPEG1, MPEG2
 - MPEG4:
Audio: MP3, AAC
Video: MPEG4
 - H.264:
Audio: MP3, AAC
Video: H.264
 - MKV:
Audio: MP3, AC3, LPCM, AAC-LC/HE, AAC, Cook
Video: H.264, MPEG-4 AVC, MPEG4, WMV
 - WMV:
Audio: WMA
Video: Windows Media Video 9
- Maximal bithastighet:
 - MPEG1: Max. 4 Mbit/s
 - MPEG4/H.264/WMV: Max. 8 Mbit/s
- Bildstorlek
 - MPEG1: 176 x 144, 352 x 240, 720 x 480 (30 fps)
 - MPEG2: 176 x 144, 352 x 288, 320 x 240, 720 x 480, 720 x 576, 1 440 x 1 080, 1 280 x 720, 1 920 x 1 080
 - H.264: 1 920 x 1 080 (30 fps)
 - WMV: 1 280 x 720 (60 fps), 1 920 x 1 080 (30 fps)
 - MPEG4: 1 920 x 1 080 (30 fps)
- Andra uppspelningvillkor:
 - Videofilstorlek: Mindre än 2 GB
 - MPEG1/MPEG2: Filformat: SP@LL, SP@ML, MP@LL, MP@ML, MP@H-14, MP@HL, HP@LL, HP@ML, HP@H-14, HP@HL

Mapp/filbegränsningar

- Bildskärmen kan identifiera:
- Totalt 5 000 filer
 - 250 mappar vardera för videofiler/fotofiler och maximalt 999 filer per mapp
- Maximalt antal tecken är 260 tecken för mappnamn plus filnamn (med 1 byte per tecken).

Ospelbara USB-enheter

- Mottagaren kanske inte kan spela upp filer från en USB-enhet ordentligt när en USB-förlängningssladd används.
- USB-enheter som utrustats med specialfunktioner som t.ex. datasäkerhetsfunktioner kan inte användas med enheten.
- Använd inte en USB-enhet med nio eller fler partitioner.
- Beroende på formen på USB-enheterna och anslutningsportarna kanske vissa USB-enheter inte ansluts ordentligt eller anslutningen kan vara lös.
- Det kan hända att bilstereon inte lyckas identifiera ett minneskort som sätts i USB-kortläsaren.

Angående Apple CarPlay

- Följande iPhone-enheter kan användas.
Made for
 - iPhone 6S, 6S Plus, 7, 7 Plus, 8, 8 Plus, X, XS, XS Max, XR, 11, 11 Pro, 11 Pro Max, SE (1st/2nd generation), 12, 12 mini, 12 Pro, 12 Pro Max, 13, 13 mini, 13 Pro, 13 Pro Max
- GPS-antennen måste vara ansluten för trådlös Wi-Fi-användning av Apple CarPlay.

- Även om tjänstområdet expanderar är Apple CarPlay-tjänsten INTE tillgänglig på vissa marknader. Kontrollera senaste information angående tillgänglighet i din region på nedanstående webbplats.
– <http://www.apple.com/ios/feature-availability/#applecarplay-applecarplay>

Angående Android Auto

- Även om tjänstområdet expanderar är Android Auto-tjänsten INTE tillgänglig på vissa marknader. Kontrollera senaste information angående tillgänglighet i din region på nedanstående webbplats.
– <https://support.google.com/androidauto/>

Angående USB Mirroring

- Beroende på ansluten Android-enhet kan virtuell tangentbordsinställning behöva aktiveras på smartmobilen för att ett skärmtangentbord ska kunna visas på både bilstereons och Android-enhetens skärm.
- Beroende på sådana omständigheter som nätverksförhållande, appens skick m.m. kan det hända att kvalitetsförsämring, avbrott och överhoppning uppstår i ljudet.
- Om parning med en annan enhet utförs under pågående spegling, så störs eller pausas speglingen (ljud och/eller video).
- Det kan hända att vissa appar inte stöder ljuddelning (inget ljud hörs från källan för bakgrundsuppspelning).
- Vissa manövreringar fungerar kanske inte beroende på kompatibiliteten mellan bilstereon, appen Mirroring OA för JVC och Android-enheten ifråga.

Felsökning

Vad som kan tyckas vara ett fel behöver inte alltid vara allvarligt. Gå därför först igenom följande punkter, innan du kontaktar en reparatör.

- Angående användning av externa komponenter hänvisar vi även till anvisningarna till de adaptrar som används för anslutning (liksom anvisningarna till de externa komponenterna).

Allmänt

Det kommer inget ljud från högtalarna.

- Justera volymen till optimal nivå.
- Kontrollera sladdar och anslutningar.

Bilstereon fungerar inte alls.

- Initialisera bilstereon (sidan 44).

Fjärrkontrollen fungerar inte.

- Byt ut batteriet.

”No Signal”/”No Video Signal” visas.

- Starta uppspelning på den externa komponent som är ansluten till bilstereon.
- Kontrollera sladdar och anslutningar.
- Insignalen är för svag.

”Miswiring DC Offset Error”/”Warning DC Offset Error” visas.

- En högtalarkabel har kortslutits eller kommit i kontakt med bilens underrede. Dra om eller isolera högtalarkabeln på lämpligt sätt och slå sedan av och på tändningen.

”Parking off” visas.

- Ingen uppspelningsbild visas när inte handbromsen är åtdragen.

Bluetooth-uppkoppling

Bluetooth-enheten identifierar inte bilstereon.

- Slå av och sedan på Bluetooth-enheten.
- Slå av och sedan på bilstereon.

Bilstereon utför inte parning med Bluetooth-enheten.

- Om enheten är ansluten via USB-kabel, så koppla loss den och försök på nytt.
- Slå av och sedan på Bluetooth-enheten igen.

Enheten kopplas från automatiskt eller kan inte anslutas.

- Medan en iPhone kompatibel med Apple CarPlay är ansluten till USB-porten kan den inte anslutas via Bluetooth. Använd Apple CarPlay-menyen för manövrering av telefonen och ljudspelarfunktionen.
- När en Android Auto-kompatibel Android-enhet ansluts till USB-porten ansluts enheten automatiskt via Bluetooth, medan en redan ansluten Bluetooth-mobiltelefon kopplas bort.

Bluetooth-anslutningen mellan Bluetooth-enheten och bilstereon är instabil.

- Radera en registrerad Bluetooth-enhet som inte används från bilstereon (sidan 10).

”Connection Error” visas.

- Enheten är registrerad men anslutningen misslyckades. Anslut den registrerade enheten med hjälp av menyen <Device List> (sidan 10).

”Please Wait...” visas.

- Bilstereon förbereder användning av Bluetooth-funktionen. Om meddelandet inte slocknar, så slå av och på bilstereon och anslut sedan enheten igen.

”Initialise Error” visas.

- Bilstereon lyckades inte initialisera Bluetooth-modulen. Försök igen.

Appar

Apple CarPlay:

[Apple CarPlay] är inte markerat på menyen för val av källa/alternativ.

- Kontrollera den anslutna iPhone-enhetens version – huruvida den är kompatibel med Apple CarPlay.
- Kontrollera att iPhone-enheten är korrekt ansluten för Apple CarPlay. Anslutningen kan kontrolleras med hjälp av menyen <Device List>.

Ljudet är för högt eller för lågt vid användning av Apple CarPlay.

- Justera <Guidance/Voice Recognition Volume>, <Phone Incoming Volume>, <Phone Calling/Talking Volume> eller <Media Volume> för <Apple CarPlay> (sidan 11).

Startskärmen visas medan Apple CarPlay används.

→ Wi-Fi har kopplats från.

Android Auto:

[Android Auto] är inte markerat på menyn för val av källa/alternativ.

- Kontrollera om [Android Auto] är valt på menyn <Android Mode Select> (sidan 44).
- Kontrollera den anslutna Android-enhetens version – huruvida den är kompatibel med Android Auto.
- Kontrollera att Android-enheten är korrekt ansluten för Android Auto. Anslutningen kan kontrolleras med hjälp av menyn <Device List>.

Startskärmen visas medan Android Auto används.

→ Wi-Fi har kopplats från.

Ljudet är för högt eller för lågt vid användning av Android Auto.

- Justera <Guidance/Voice Recognition Volume>, <Phone Incoming Volume>, <Phone Calling/Talking Volume> eller <Media Volume> för <Android Auto> (sidan 11).

Android Auto har avaktiverats.

→ När Apple CarPlay startas avaktiveras Android Auto.

USB Mirroring:

[USB Mirroring] är inte markerat på menyn för val av källa/alternativ.

- Kontrollera om [Mirroring for Android] är valt på menyn <Android Mode Select> (sidan 44).
- Kontrollera den anslutna Android-enhetens version – huruvida den är kompatibel med USB Mirroring.
- Kontrollera att Android-enheten är korrekt ansluten för USB Mirroring. Anslutningen kan kontrolleras med hjälp av menyn <Device List>.
- Kontrollera att JVC-appen Mirroring OA är aktiverad på Android-enheten

USB Mirroring har avaktiverats.

→ När Apple CarPlay startas avaktiveras USB Mirroring.

Inget ljud från Android-enheten återges via högtalarna.

→ Kontrollera att Android-enheten är korrekt ansluten via Bluetooth.

USB

"No File" visas.

→ Isatt USB-enhet innehåller ingen fil av vald typ (ljud/video/foto). Välj korrekt filtyp eller byt ut USB-enheten.

"Reading" försvinner inte från skärmen.

→ Slå av strömmen och slå sedan på den igen.

När en fil spelas upp avbryts ljudet ibland.

→ Filerna är inte ordentligt kopierade till USB-enheten. Kopiera filerna igen och försök på nytt.

Filer spelas inte upp på avsett vis.

→ Uppspelningsordningen kan vara annorlunda än vid uppspelning på andra spelare.

Källan ändras inte till [USB] när en USB-enhet ansluts vid återgivning från en annan källa eller felmeddelandet "USB Device Error" visas när en USB-enhet ansluts.

- Strömförbrukningen via USB-porten överstiger dess kapacitet.
- Slå av strömmen och koppla loss USB-enheten ifråga. Slå sedan på strömmen och återanslut USB-enheten.
- Om problemet kvarstår, så slå av och på strömmen innan USB-enheten byts ut.

Digital radio (DAB)

En viss ensemble kan inte tas emot.

→ Ensemblen ifråga täcks inte av aktuellt område.

DAB-antennen är inte ordentligt utdragen eller inriktad.

- Justera antennen och försök med avsökning av ensembler igen.
- Anslut en aktiv antenn (medföljer ej).

Felsökning

”Antenna Error” visas.

- Antennen är kortsluten och skyddskretsen har aktiverats.
- Kontrollera den digitala radioantennen. Om en passiv antenn utan förstärkare används, så välj inställningen ”OFF” för antennström.

Radiomottagare

SSM automatisk förinställning fungerar inte.

- Lagra stationer manuellt (sidan 27).

Statiskt ljud när du lyssnar på radion.

- Anslut antennen ordentligt.

AV-IN

Ingen bild visas på skärmen.

Ingen video visas under körning. Endast ljudåtergivning är möjlig.

- Välj **[AV-IN]** för inställningen **<AV Input>** (sidan 43).
- Slå på den externa komponenten om den inte är påslagen.
- Anslut den externa komponenten korrekt.

Kameror

Ingen bild visas på skärmen.

- Anslut kameran korrekt.

Bilden från en kamera ansluten till ingången AV-IN visas inte på skärmen.

- Välj **[Camera]** för inställningen **<AV Input>** (sidan 43).

Bluetooth-ansluten handsfree-telefon

Telefonen fränkopplas.

- När en iPhone-enhet för Apple CarPlay eller en Android Auto-enhet ansluts kopplas den för tillfället anslutna Bluetooth-enheten från. Använd Apple CarPlay- eller Android Auto-menyen för telefonen.

Telefonens ljudkvalité är dålig. Eko eller brus uppstår.

- Minska avståndet mellan bilstereon och Bluetooth-mobiltelefonen.
- Flytta bilen till en plats där du kan ta emot bättre signaler.
- Justera ljudkvalitén med hjälp av **<Microphone Level>**, **<Echo Cancel Level>** och **<Noise Reduction Level>** (sidan 11).

Bilstereon svarar inte när du försöker kopiera telefonboken till den.

- Du måste ha försökt kopiera samma poster (som sparade) till bilstereon.

”No Data” visas.

- Inga telefonboksdata förekommer i ansluten Bluetooth-telefon.

”Dial Error” visas.

- Uppringning misslyckades. Försök igen.

”Hung Up Error” visas.

- Samtalet har ännu inte avslutats. Parkera bilen och använd den anslutna mobiltelefonen till att avsluta samtalet.

”Pick Up Error” visas.

- Bilstereon lyckades inte ta emot ett samtal.

Bluetooth-ljud

Återgivning av Bluetooth-ljud avbryts.

- När en iPhone-enhet för Apple CarPlay eller en Android Auto-enhet ansluts kopplas den för tillfället anslutna Bluetooth-enheten från.

Ljudet avbryts eller hoppar under uppspelning från en Bluetooth-ljudspelare.

- Minska avståndet mellan mottagaren och Bluetooth-ljudspelaren. Koppla bort en eventuell enhet ansluten som Bluetooth-telefon.
- Slå av bilstereon och sedan på den igen. Anslut spelaren igen (om ljudet inte återställts).

Den anslutna ljudspelaren kan inte styras.

- Kontrollera om den anslutna ljudspelaren stödjer AVRCP (Audio/Video Remote Control Profile).

Specifikationer

■ Bildskärmsdel

| | |
|------------------------|---|
| Bildstorlek (B × H) | 6,75 tum (diagonal) bredbildsskärm 151,8 mm × 79,7 mm |
| Visningssystem | TN LCD-panel |
| Drivsystem | Aktiv TFT-matris |
| Antal pixlar | 1 152 000 (800H × 480V × RGB) |
| Effektiva bildpunkter | 99,99 % |
| Bildpunktsuppställning | RGB-linjer |
| Bakgrundsbelysning | LED |

■ USB-gränssnittsdelen

| | |
|-------------------------|--|
| Anslutningstyp | Typ A |
| USB-standard | USB 2.0 Full Speed/High Speed |
| Filsystem | FAT 16/32, exFAT |
| Maximal strömutfattning | Likström 5 V  1,5 A |
| D/A-omvandlare | 24 bitar |
| Ljudkoder | MP3/WMA/AAC/WAV/FLAC |
| Videokoder | MPEG1/MPEG2/MPEG4/ WMV/H.264/MKV |

| | |
|----------------------------|---|
| Frekvensomfång | 192 kHz sampling: 20 Hz till 20 000 Hz 96 kHz sampling: 20 Hz till 20 000 Hz 48 kHz sampling: 20 Hz till 20 000 Hz 44,1 kHz sampling: 20 Hz till 20 000 Hz |
| Total harmonisk distorsion | 0,010 % (1 kHz) |
| Signal/brusförhållande | 98,5 dB |
| Dynamikomfång | 89 dB |

■ Bluetooth-del

| | |
|--------------------------------|--------------------------|
| Teknik | Bluetooth V5.0 |
| Frekvens | 2,402 GHz till 2,480 GHz |
| RF-utefekt (E.I.R.P.) | -8 dBm (max.) |
| Maximalt kommunikationsavstånd | Ca 10 m fritt avstånd |
| Ljud-codec | SBC/AAC |
| Multi Profile-stöd | Multi Profile |

| | |
|----------|---|
| Profiler | HFP (Hands-Free Profile) V1.8 SPP (Serial Port Profile) A2DP (Advanced Audio Distribution Profile) V1.3.2 AVRCP (Audio/Video Remote Control Profile) V1.6.2 PBAP (PhoneBook Access Profile) |
|----------|---|

■ Digital radiodel (DAB)

| | |
|------------------------|---|
| Frekvensområde | BAND III: 174,928 MHz till 239,200 MHz |
| Känslighet | 100 dBm |
| Signal/brusförhållande | 90 dB |
| DAB-antennanslutning | Anslutningstyp: SMB Utspanning (11 V till 16 V): 12 V likström Maximal strömstyrka: < 100 mA |

■ Wi-Fi-del

| | |
|----------------|---|
| IEEE-standard | 802.11 a/b/g/n/ac |
| Frekvensområde | Dubbla frekvensband (2,4 GHz/5 GHz) |
| Kanaler | Auto (1-11ch) Auto (149,153,155,157,161ch) |

Specifikationer

| | |
|-------------------------------|---|
| Överföringshastigheter (max.) | 11a: 54 Mbit/s / 11b: 11 Mbit/s / 11g: 54 Mbit/s / 11n: 150 Mbit/s / 11ac: 433 Mbit/s |
| Uteffekt | 2,4 GHz/SISO: 11b: +7 dBm (max.) 11g: +7 dBm (max.) 11n (20 MHz): +7 dBm (max.) 5 GHz/SISO: 11a: +13 dBm (max.) 11n (20 MHz): +13 dBm (max.) 11n (40 MHz): +12 dBm (max.) 11ac (40 MHz): +12 dBm (max.) 11ac (80 MHz): +11 dBm (max.) 5 GHz/MIMO: 11n (20 MHz): +13 dBm (max.) 11n (40 MHz): +13 dBm (max.) 11ac (40 MHz): +13 dBm (max.) 11ac (80 MHz): +12 dBm (max.) |

FM-radiodel

| | |
|---|--------------------------------|
| Frekvensområde (stationssökningssteg) | 87,5 MHz till 108 MHz (50 kHz) |
| Användbar känslighet (S/N: 30 dB) | 6,2 dBf (0,56 µV/75 Ω) |
| Störavståndskänslighet (DIN S/N: 46 dB) | 15,2 dBf (1,58 µV/75 Ω) |
| Frekvensrespons (±3,0 dB) | 30 Hz till 15 kHz |
| Signal-brusförhållande: | 68 dB (MONO) |
| Selektivitet (±400 kHz) | > 80 dB |
| Stereoseparation | 40 dB (1 kHz) |

LM-radiodel

| | |
|----------------------|------------------------------|
| Frekvensområde | 153 kHz till 279 kHz (9 kHz) |
| Användbar känslighet | 45 µV |

MW-radiodel

| | |
|----------------------|--------------------------------|
| Frekvensområde | 531 kHz till 1 611 kHz (9 kHz) |
| Användbar känslighet | 28,5 µV |

Videodel

| | |
|--|-------------|
| Färgsystem för extern videoingång | NTSC/PAL |
| Innivå vid extern videoinmatning (RCA-jack)/(minijack) | 1 Vt-t/75 Ω |

| | |
|---|-------------|
| Max. innivå vid extern ljudinmatning (minijack) | 2 V/25 kΩ |
| Innivå vid videoinmatning (RCA-jack) | 1 Vt-t/75 Ω |
| Utnivå vid videoutmatning (RCA-jack) | 1 Vt-t/75 Ω |

Ljuddel

| | |
|--|---|
| Maximal effekt (Fram & Bak) | 50 W × 4 |
| Effekt vid full bandbredd (Fram & Bak) | 22 W × 4 (vid under 1 % övertonsdistorsion) |
| Frekvensband | 20 Hz till 88 000 Hz |
| Förförstärkarnivå | 2,5 V/10 kΩ |
| Förförstärkarimpedans | ≤ 600 Ω |
| Högtalarimpedans | 4 Ω till 8 Ω |
| Equalizer | 13 Frekvensband |
| Frekvensband | Frekvens (Hz): 62,5/100/160/250/400/630/ 1k/1,6k/2,5k/4k/6,3k/10k/ 16k |
| Förstärkning (dB): | -9/-8/-7/-6/-5/-4/-3/ -2/-1/0/1/2/3/4/5/6/7/8/9 |

Specifikationer

| | |
|------------------|--|
| Diskanthögtalare | Förstärkning (dB): -8/-7/-6/-5/-4/-3/-2/-1/0 |
| HPF | Frekvens (Hz): Genom/30/40/50/60/70/80/ 90/100/120/150/180/220/ 250 Lutning (dB/oktav): -6/-12/-18/-24 Förstärkning (dB): -8/-7/-6/-5/-4/-3/-2/-1/0 |
| LPF | Frekvens (Hz): 30/40/50/60/70/80/90/100/ 120/150/180/220/250/ Genom Lutning (dB/oktav): -6/-12/-18/-24 Förstärkning (dB): -8/-7/-6/-5/-4/-3/-2/-1/0 Fas: Normal/Omvänd |
| Diskant-HPF | Frekvens (Hz): 1k/1,6k/2,5k/4k/5k/6,3k/8k/ 10k/12,5k Lutning (dB/oktav): -6/-12 Förstärkning (dB): -8/-7/-6/-5/-4/-3/-2/-1/0 Fas: Normal/Omvänd |

| | |
|--------------------|--|
| Mellanregister-HPF | Frekvens (Hz): Genom/30/40/50/60/70/80/ 90/100/120/150/180/220/ 250 Lutning (dB/oktav): -6/-12 |
| Mellanregister-LPF | Frekvens (Hz): 1k/1,6k/2,5k/4k/5k/6,3k/8k/ 10k/12,5k/Genom Lutning (dB/oktav): -6/-12 Förstärkning (dB): -8/-7/-6/-5/-4/-3/-2/-1/0 Fas: Normal/Omvänd |
| Lågbas-LPF | Frekvens (Hz): 30/40/50/60/70/80/90/100/ 120/150/180/220/250/ Genom Lutning (dB/oktav): -6/-12 Förstärkning (dB): -8/-7/-6/-5/-4/-3/-2/-1/0 Fas: Normal/Omvänd |

Allmänt

| | |
|----------------------------------|---|
| Driftspänning | 12 V likströms bilbatteri |
| Installationsmått (B x H x D) | Huvudenhet: 180 mm x 100 mm x 75 mm Med monteringskassett: 182 mm x 111 mm x 74 mm |
| Vikt (huvudenhet) | 1,2 kg (inkl. ramplåt och monteringskassett) |

Design och specifikationer kan komma att ändras utan att detta meddelas.

Varumärken och licenser

- Windows Media is a registered trademark or trademark of Microsoft Corporation in the United States and/or other countries. This product is protected by certain intellectual property rights of Microsoft. Use or distribution of such technology outside of this product is prohibited without a license from Microsoft.
- Use of the Made for Apple badge means that an accessory has been designed to connect specifically to the Apple product(s) identified in the badge and has been certified by the developer to meet Apple performance standards. Apple is not responsible for the operation of this device or its compliance with safety and regulatory standards. Please note that the use of this accessory with an Apple product may affect wireless performance.
- Apple, iPhone, and Lightning are trademarks of Apple Inc., registered in the U.S. and other countries.
- Apple, Siri, Apple CarPlay and Apple CarPlay logo are trademarks of Apple Inc., registered in the U.S. and other countries.
- App Store is a service mark of Apple Inc., registered in the U.S. and other countries.
- IOS is a trademark or registered trademark of Cisco in the U.S. and other countries and is used under license.
- Google, Android, Android Auto, Google Maps and other marks are trademarks of Google LLC.
- To use Android Auto on your car display, you'll need an Android Auto compatible vehicle or aftermarket stereo, an Android phone running Android 6.0 or higher, an active data plan, and the Android Auto app.
- Wi-Fi® is a registered trademark of Wi-Fi Alliance®.
- The Wi-Fi CERTIFIED™ Logo is a registered trademark of Wi-Fi Alliance®.
- The Bluetooth® word mark and logos are registered trademarks owned by Bluetooth SIG, Inc. and any use of such marks by JVCKENWOOD Corporation is under license. Other trademarks and trade names are those of their respective owners.
- Font for the this product is RT Font designed and sold by Ricoh Industrial Solutions Inc.
- Linux® is the registered trademark of Linus Torvalds in the U.S. and other countries.
- THIS PRODUCT IS LICENSED UNDER THE AVC PATENT PORTFOLIO LICENSE FOR THE PERSONAL USE OF A CONSUMER OR OTHER USES IN WHICH IT DOES NOT RECEIVE REMUNERATION TO
 - (i) ENCODE VIDEO IN COMPLIANCE WITH THE AVC STANDARD ("AVC VIDEO") AND/OR (ii) DECODE AVC VIDEO THAT WAS ENCODED BY A CONSUMER ENGAGED IN A PERSONAL ACTIVITY AND/OR WAS OBTAINED FROM A VIDEO PROVIDER LICENSED TO PROVIDE AVC VIDEO. NO LICENSE IS GRANTED OR SHALL BE IMPLIED FOR ANY OTHER USE. ADDITIONAL INFORMATION MAY BE OBTAINED FROM MPEG LA, L.L.C. SEE [HTTP://WWW.MPEGLA.COM](http://WWW.MPEGLA.COM)
- THIS PRODUCT IS LICENSED UNDER THE MPEG-4 VISUAL PATENT PORTFOLIO LICENSE FOR THE PERSONAL AND NON-COMMERCIAL USE OF A CONSUMER FOR
 - (i) ENCODING VIDEO IN COMPLIANCE WITH THE MPEG-4 VISUAL STANDARD ("MPEG-4 VIDEO") AND/OR (ii) DECODING MPEG-4 VIDEO THAT WAS ENCODED BY A CONSUMER ENGAGED IN A PERSONAL AND NON-COMMERCIAL ACTIVITY AND/OR WAS OBTAINED FROM A VIDEO PROVIDER LICENSED BY MPEG LA TO PROVIDE MPEG-4 VIDEO. NO LICENSE IS GRANTED OR SHALL BE IMPLIED FOR ANY OTHER USE. ADDITIONAL INFORMATION INCLUDING THAT RELATING TO PROMOTIONAL, INTERNAL AND COMMERCIAL USES AND LICENSING MAY BE OBTAINED FROM MPEG LA, LLC. SEE [HTTP://WWW.MPEGLA.COM](http://WWW.MPEGLA.COM)
- THIS PRODUCT IS LICENSED UNDER THE VC-1 PATENT PORTFOLIO LICENSE FOR THE PERSONAL AND NON-COMMERCIAL USE OF A CONSUMER TO
 - (i) ENCODE VIDEO IN COMPLIANCE WITH THE VC-1 STANDARD ("VC-1 VIDEO") AND/OR (ii) DECODE VC-1 VIDEO THAT WAS ENCODED BY A CONSUMER ENGAGED IN A PERSONAL AND NON-COMMERCIAL ACTIVITY AND/OR WAS OBTAINED FROM A VIDEO PROVIDER LICENSED TO PROVIDE VC-1 VIDEO. NO LICENSE IS GRANTED OR SHALL BE IMPLIED FOR ANY OTHER USE. ADDITIONAL INFORMATION MAY BE OBTAINED FROM MPEG LA, L.L.C. SEE [HTTP://WWW.MPEGLA.COM](http://WWW.MPEGLA.COM)

Important Notice on Software

■ Software License on This Product

The software embedded in this product comprises a number of independent software components, each of which is copyrighted by JVCKENWOOD Corporation or by a third party.

This product uses software components that are based on an End-User License Agreement (hereinafter called "EULA") stipulated by JVCKENWOOD Corporation and by third parties.

The EULA dictates the availability of the source codes of free-software components as a prerequisite to distributing them in executable form under the terms of the GNU General Public License or the Lesser General Public License (hereinafter called "GPL/LGPL"). To get information about the software components that are subject to the terms of the GPL/LGPL, please visit the following Website:

Website URL <https://www3.jvckenwood.com/english/download/gpl/>

Queries concerning the contents of the source code or the like will not be accepted.

Please note that software components based on a EULA that is not subject to the terms of the GPL/LGPL or those that have been developed or created by JVCKENWOOD Corporation will be excluded from the scope of source code disclosure.

Because licenses to use software components distributed under the GPL/LGPL are offered to the customers for free of charge, no warranty is granted to the customers, whether explicitly or implicitly, to the extent of the applicable laws.

Unless otherwise stipulated by the applicable laws or agreed upon in writing, the copyright holders or those who are entitled to modify and redistribute the software components are not held responsible for any and all damages resulting from their use or from inability to use them. For more information about the terms of use of the software components, required items of compliance and so on, please refer to the GPL/LGPL.

Customers wishing themselves to use a software component that is subject to the GPL/LGPL embedded in this product are encouraged to read the terms of the corresponding license before use. Because each individual license is prescribed by a third party other than JVCKENWOOD Corporation, the original (English) of the license is presented.

EULA

■ Software License Agreement

JVCKENWOOD Corporation (hereinafter called "Licensor") holds either the copyright to the embedded software or the right to sublicense it. This agreement establishes the conditions under which the customer uses this "Licensed Software."

The customer shall agree to the terms of this license agreement before proceeding to use Licensed Software.

This agreement is deemed to have taken effect when the customer (hereinafter called "User") has used a product implementation of Licensed Software.

The Licensed Software may contain software Licensor has been licensed to use by third parties directly or indirectly. Some third parties may have terms of use prescribed for their customers, apart from this Software License Agreement. This agreement does not apply to such software. Be sure to consult "Important Notice on Software" as presented separately.

Article 1 (General)

Licensor grants to User a non-exclusive, non-assignable right of use Licensed Software within the country where the User purchases the Product (hereinafter the "Country") (except for the exception provided for in Paragraph 1, Article 3).

Article 2 (Right of Use)

1. The rise of use granted under this agreement is the right to use Licensed Software in this product.
2. User may not duplicate, copy, modify, add to, translate or otherwise alter, or loan licensed Software and the associated literature in whole or in part.
3. Use of Licensed Software is limited to a private extent, and Licensed Software may not be distributed, licensed or sublicensed for any purposes whatsoever, including commercial use.
4. User shall use Licensed Software as per the instruction manual or instructions given in the help file and may not use or duplicate data in violations of the regulations of the Copyright Law or other governing laws by using Licensed Software in whole or in part.

Article 3 (Terms of License)

1. In assigning this product, User may not retain the original copy of the embedded Licensed Software (including associated literature, updates and upgrades) and any duplicates and associated literature with regard to the license to use Licensed Software. User may transfer Licensed Software only to the condition of binding the assignee to abide by the terms of this Software License Agreement.
2. User may not reverse-engineer, disassemble, decompile or otherwise analyze the source code of Licensed Software.

Article 4 (Rights to Licensed Software)

All rights to Licensed Software and the associated literature, including copyrights, shall reside with Licensor or the original right holder who has granted the Right of Use and right to sublicense to Licensor (hereinafter referred to as "Original Right Holder"), and User does not have any rights other than Right of Use granted hereunder with regard to Licensed Software and the associated literature.

Article 5 (Exemption Granted to Licensor)

1. Licensor and Original Right Holder do not assume any responsibility for damages caused to User or third parties resulting from the exercise by User of the license granted hereunder, unless otherwise provided by any law to the contrary.
2. Licensor does not warrant Licensed Software to be merchantable, compatible and fit for specific purposes.

Article 6 (Responsibility for Third Parties)

If disputes over the infringement of third parties' intellectual property rights, such as copyrights and patent rights, arise out of the use of Licensed Software by User, User shall resolve these disputes at User's own expenses while keep Licensor and Original Right Holder harmless.

Article 7 (Secrecy Obligation)

User shall keep confidential Licensed Software provided hereunder, information contained in the associated literature or the like and those provisions of this agreement not yet in public knowledge and may not disclose or leak these to third parties without prior written consent from Licensor.

Article 8 (Cancellation of the Agreement)

Licensor reserves the right to cancel this agreement forthwith and claim compensation from User for the damages caused by such cancellation when User:
(1) Breaches any of the provisions of this agreement, or
(2) Has received a petition for seizure, provisional seizure, provisional disposition or any other kind of compulsory execution.

Article 9 (Destruction of Licensed Software)

If this agreement is terminated under the provision of the foregoing paragraph, User shall destroy Licensed Software, along with all associated literature and its duplicates, within two (2) weeks from the date of termination.

Article 10 (Copyright Protection)

1. Copyrights and all other intellectual property rights relating to Licensed Software shall reside with Licensor and Original Right Holder and in no circumstances with User.
2. User shall abide by the laws relating to copyrights and intellectual property rights in using Licensed Software.

Article 11 (Export Control)

1. Licensed Software and the associated literature or the like may not be exported to places outside the Country (including transmission outside the Country over the Internet or the like).
2. User agrees that Licensed Software is subject to export controls imposed by the Country and the United States of America.
3. User agrees to comply with all the international and domestic laws that apply to this software (U.S. Export Administration Regulations and regulations established by the U.S., the Country and their governmental agencies regarding usage by end users and export destinations).

Article 12 (Miscellaneous)

1. Even if this agreement is invalidated in part by law, all other provisions shall remain in effect.
2. Licensor and User shall consult each other in good faith to resolve any matters not provided for in this agreement or questions arising from the interpretation of this agreement.
3. Licensor and User agree that this agreement is governed by the law of Japan and that all dispute involving claims and obligations that may arise out of this agreement will be settled by arbitration at the Tokyo District Court as the court of first instance.

För uppdaterad information (senaste bruksanvisning, systemuppdateringar, nya funktioner etc.)
hänvisas till följande webbplats:

[<https://www.jvc.net/cs/car/>](https://www.jvc.net/cs/car/)



android
auto