



# KW-M25BT

MONITOR MED MOTTAGARE  
**BRUKSANVISNING**

JVCKENWOOD Corporation

- Uppdaterad information (senaste bruksanvisningen, etc.) finns tillgänglig på <http://www.jvc.net/cs/car/>.

## Modellnamn indikationsposition

Se "Ta bort kantramen" (*sid.22*)

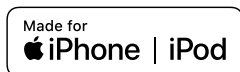
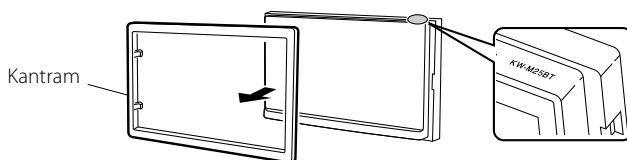

# Innehåll

Före användning.....	2
Så här läser du handboken.....	2
Försiktighetsåtgärder.....	2
<b>Att sätta igång.....</b>	<b>3</b>
Klockinställningar.....	4
Justering av pekskärm.....	4
<b>Grunder.....</b>	<b>5</b>
Funktioner för frontpanelens knappar.....	5
Vanliga funktioner.....	5
Beskrivning av HOME-skärmen.....	6
Beskrivningar för skärmen för källkontroll.....	6
Listskärm.....	6
<b>USB.....</b>	<b>7</b>
Förberedelser.....	7
Uppspelningsfunktioner.....	7
<b>iPod/iPhone.....</b>	<b>9</b>
Förberedelser.....	9
Uppspelningsfunktioner.....	9
<b>Spegling.....</b>	<b>11</b>
Förberedelser.....	11
Funktioner för spegling.....	11
<b>Tuner.....</b>	<b>12</b>
Tuner, grundläggande användning.....	12
Förinställa stationer.....	12
FM RDS-funktioner.....	12
Mottagarinställning.....	13
<b>Externa komponenter.....</b>	<b>14</b>
Att använda externa ljud-/video-spelare.....	14
Backkamera.....	14
<b>Bluetooth-smartphone.....</b>	<b>15</b>
Registrera din smartphone på enheten.....	15
Ta emot ett samtal.....	15
Ringa ett telefonsamtal.....	16
Spela upp med Bluetooth-ljudenheten.....	17
Radera den registrerade Bluetooth-enheten.....	17
<b>Ljudkontroll.....</b>	<b>18</b>
Allmän ljudkontroll.....	18
Equalizerkontroll.....	18
Subwoofer-inställningar.....	18
<b>Fjärrkontroll.....</b>	<b>19</b>
Fjärrkontrollens knappfunktioner.....	19
<b>Installation.....</b>	<b>20</b>
Före installationen.....	20
Installation av enheten.....	21
<b>Om enheten.....</b>	<b>25</b>
Mer information.....	25
Felsökning.....	25
Copyright.....	26
Specifikationer.....	28

## Så här läser du handboken

- De paneler som visas i guiden är exempel som används för att tydligt förklara funktionerna. Därför kan de skilja sig från de paneler som verkligen visas på din enhet.
- Vid användningen indikerar en parentes den knapp eller programknapp du ska använda.
  - < >: Indikerar panelknapparnas namn.
  - [ ]: indikerar touchknapparnas namn.

# Före användning

## Försiktighetsåtgärder

### ⚠ VARNING

#### ■ Vidta följande försiktighetsåtgärder för att förhindra skador och brand

- För att förhindra kortslutning, lämna aldrig kvar något metallobjekt (t.ex. mynt eller metallverktyg) inuti enheten.
- Titta inte på enhetens bildskärm under en längre period medan du kör.
- Om du får problem under installationen, kontakta din JVC-återförsäljare.

#### ■ Försiktighetsåtgärder när du använder enheten

- När du handlar valfria tillbehör, kontrollera med din JVC-återförsäljare att de fungerar tillsammans med din modell och i ditt område.
- Funktionerna Radio Data System och Radio Broadcast Data System fungerar inte där tjänsten inte stöds av någon radiostation.

#### ■ Skydda skärmen

- För att skydda skärmen från skador, använd inte en kulspepspenna eller liknande verktyg för att peka med.

#### ■ Rengöra enheten

Om enhetens frontpanel är smutsig, torka av den med en torr mjuk trasa, som t.ex. en silikontrasa. Om frontpanelen är mycket smutsig, torka av smutsen med en trasa som är fuktad med ett neutralt rengöringsmedel och torka sedan av den igen med en torr mjuk trasa.

### ⚠ FÖRSIKTIGHET

- Att spraya rengöringsmedel direkt på enheten kan påverka dess mekaniska delar. Att torka av frontpanelen med en hård trasa eller att använda en flyktig vätska, som t.ex. thinner eller alkohol, kan repa ytan eller ta bort screentryck.

#### ■ Hur du återställer din enhet

Om enheten eller den anslutna enheten inte fungerar som den ska, återställ den.



Återställningsknapp

# Att sätta igång

## 1 Vrid bilens startnyckel till ACC.

Enheten slås på.

## 2 Tryck på knappen <img alt="Home button icon" data-bbox="245 108 285 128"/>.

## 3 Tryck på [Settings].

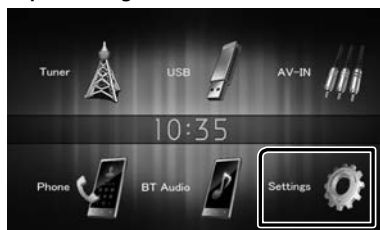

## 4 Tryck på motsvarande knapp och ställ in värdet.

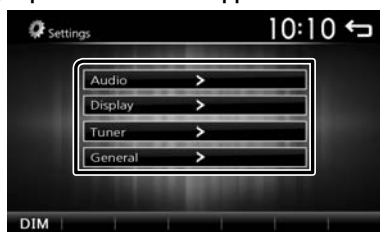

## General

### Language

Välj språket som ska användas för funktionsskärmar och inställningsalternativ. Standard är "English" (engelska).

1) Tryck på [Language] (språk).

2) Välj önskat språk.

\* Du kan ändra så att sidan visar fler objekt genom att trycka på []/[].

### BT Auto Connection

Enheten återansluter automatiskt när den senast anslutna Bluetooth-enheten är inom räckhåll.

"ON" (PÅ) (standard), "OFF" (AV)

### Clock Setting

Ställ in tiden. **(sid.4)**.

### Default

Tryck på [Default] för att ställa in alla inställningar till de ursprungliga standardinställningarna.

## 5 Tryck på [].

## Audio

### Sound Effect

Visar Equalizer-skärmen **(sid.18)**

### Beep

Aktiverar eller inaktiverar knappljudet.

"ON" (PÅ) (standard), "OFF" (AV)

### Loudness

Ställ in förstärkningsnivåerna för låga och höga toner.

"ON" (PÅ), "OFF" (AV) (standard)

### Subwoofer

Visar Subwoofer-skärmen **(sid.18)**

## Display

### Panel Adjust

Justering av den avkännande positionen för pekskärmen. Se "Justering av pekskärm" **(sid.4)**.

### Aspekt

Välj skärmläget.

"16:9" (standard), "4:3 Pan Scan"

## Tuner

Visar skärmen för tunerinställningar. **(sid.13)**

## Att sätta igång

### Klockinställningar

#### ☑ Synchronisera klockan med FM RDS

Aktivera [RDS Clock Sync]. Se "Mottagarinställning" (sid.13).

#### ☑ Ställ in klockan manuellt

🔊 OBS!

- Inaktivera [RDS Clock Sync] innan du justerar klockan. Se "Mottagarinställning" (sid.13).

**1 Tryck på knappen <🏠>.**

**2 Tryck på [Settings].**

**3 Tryck på [General].**

**4 Tryck på [Clock Setting].**

Klockskrmen visas.

**5 Välj tidsformat.**

[12] / [24] (Standard)



**6 Tryck på [▲] eller [▼] för att ställa in tiden.**



- Om du har valt [12] som tidsformat, tryck på [AM] eller [PM] innan du ställer in tiden.

**7 Tryck på [↵].**

### Justering av pekskärm

**1 Tryck på knappen <🏠>.**

**2 Tryck på [Settings].**

**3 Tryck på [Display].**

**4 Tryck på [Panel Adjust].**

**5 Följ instruktionerna på skärmen och tryck i mitten av varje +.**



- För att avbryta justering av pekskrmen tryck på [Cancel].
- Om pekläget avviker visas inte [OK]. Försök igen från början.

**6 Tryck på [OK].**

# Grunder

## Funktioner för frontpanelens knappar

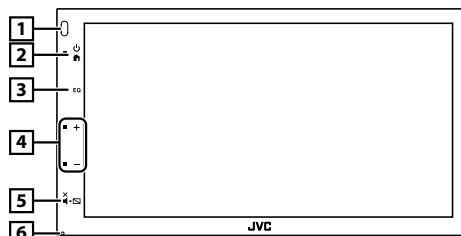

### 1 Fjärrkontrollssensor

- Tar emot fjärrkontrollssignal.

### 2 HEM (HOME)

- Visar HOME-skärmen. (sid.6)
- Tryck på knappen under en sekund för att slå av strömmen.
- När strömmen är frånslagen kopplar du till strömmen med denna knapp.

### 3 EQ

- Visar Equalizer-skärmen.\* (sid.18)
- \* Under uppspelning av videofil kan du endast ange den förinställda equalizer-kurvan.
- \* Equalizer-skärmen visas inte under uppspelning av bildfil, på listskärmen eller SETUP-skärmen etc.

### 4 +, - (Volym)

- Justerar volymen. Volymen kommer att öka till 20 när du fortsätter att trycka på [+].

### 5 X (STÄNG AV, Display av)

- Stänger av/återställer ljudet.
- Tryck på knappen under en sekund för att slå av skärmen.
- När skärmen är avstängd, tryck på displayen för att slå på skärmen.

### 6 Återställ

- Om enheten eller den anslutna enheten inte fungerar som den ska, återställs enheten till fabriksinställningar när denna knapp trycks in.

## Vanliga funktioner

### Slå på strömmen

- 1 Tryck på knappen <H>.



### Slå av strömmen

- 1 Tryck och håll <H>-knappen.



### Volymreglering

- 1 Tryck på knappen <+> eller <->.

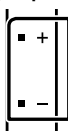

### OBS!

- Volymen kommer att öka till 20 när du fortsätter att trycka på [+].

### Stänger av ljudet

- 1 Tryck på knappen <X>.



JVC

- För att återställa ljudet, tryck på knappen igen eller justera ljudstyrkan.

### Stänga av skärmen

- 1 Tryck och håll <X>-knappen.



JVC

- För att slå på skärmen, tryck på displayen.

## Grunder

### Beskrivning av HOME-skärmen

- 1 Tryck på knappen <🏠>.



HOME-skärmen visas.



- 1 Skärm för klocka  
Tryck för att visa skärmen för klockan.

- 2 Byter till radiosändning. (sid.12)



Spelar filer på en USB-enhet. (sid.7)



Spelar upp en iPod/iPhone. (sid.9)  
• När en iPod/iPhone är ansluten.



Visar den speglade skärmen.(sid.11)  
• När en Android-enhet med den installerade applikationen "Mirroring OA for JVC" är ansluten.

- 4 Byter till en extern komponent som är ansluten till AV-IN-ingången. (sid.14)

- 5 Visar skärmen Hands Free. (sid.16)

- 6 Spelar upp från en bluetooth-ljudspelare. (sid.17)

- 7 Visar SETUP-skärmen. (sid.3)

### Beskrivningar för skärmen för källkontroll

DU kan vidta åtgärder för källuppspelning på skärmen för källkontroll.



- 1 Skärm för klocka  
Tryck för att visa skärmen för klockan.

- 2 Källnamn

- 3 • visas när Bluetooth-telefonen är ansluten. \*  
• visas när Bluetooth-ljudspelaren är ansluten. \*  
• visas när avstängningsfunktionen är aktiv. (sid.5)

- 4 [DIM]  
Välj dimmer-läge. Dim 1, Dim 2, Ingen dim

- 5 Återgår till den föregående skärmen.

### Listskärm

Det finns några vanliga funktionsknappar på listskärmarna för de flesta källor.



- 1 Du kan ändra så att sidan visar fler objekt genom att trycka på []/[].

## Förberedelser

### ■ Ansluta en USB-enhet

- 1 Tag bort skyddet från USB-uttaget.
- 2 Anslut USB-enheten med USB-kabeln.

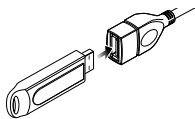

Enheten läser in USB-enhetens innehåll och uppspelningen börjar.

### ■ För att koppla ur USB-enheten

- 1 Tryck på knappen <img alt="Home button icon" data-bbox="245 325 275 340"/>.
- 2 Byt till en annan källa än [USB].
- 3 Koppla från USB-enheten.

### ■ Användbar USB-enhet

Denna enhet kan spela upp filer i formaten MPEG1/MPEG2/MPEG4/H.264/MKV/WMV/MP3/WMA/AAC/WAV/FLAC/JPEG/BMP/PNG som lagrats på en USB-lagringsenhet. **(sid.25)**

- Filsystem: FAT16/FAT32
- Denna enhet kan hantera upp till 9 999 filer och 320 mappar (totalt 9 999 filer per mapp).
- Maximalt antal tecken:
  - Mappnamn: 24 tecken
  - Filnamn: 24 tecken
  - Tagg: 30 tecken

#### OBS!

- När USB-enheten är ansluten till den här enheten kan den laddas via USB-kabeln.
- Installera USB-enheten på en plats där den inte stör säker bilkörning.
- Du kan inte ansluta en USB-enhet via en USB-hubb eller multikortläsare.
- Du bör säkerhetskopiera de ljudfiler du spelar via denna enhet. Det finns risk att filerna raderas beroende på det sätt USB-enheten används. Vi ger inget skadestånd för skador som uppkommit pga. raderade data.
- Denna enhet levereras utan en USB-enhet. USB-enheter måste köpas separat.
- Sätt på skyddet på USB-uttaget när det inte används.

## Uppspelningsfunktioner

### ■ Kontrollera musiken som du lyssnar på på skärmen för kontroll av källa







1 Spåret på den fil som för närvarande spelas visas.

2 ###:###:### : Låttid

Indikator för uppspelningstid : För att visa positionen för aktuell uppspelning

3  : Spelar upp eller pausar.

   : Söker föregående/nästa innehåll. Tryck och håll kvar för att snabbspola framåt eller bakåt. Tryck på  för att återuppta normal uppspelning.

 : Väljer läget för upprepa uppspelning.

**Lyser inte (standard):** Upprepar alla filer på USB-enheten.

 : Upprepar aktuell fil.

**FO**  : Upprepar alla filer i den aktuella mappen.

 : Väljer läget för slumpmässig uppspelning.

 : Spelar upp alla filer i slumpmässig ordning.

**Lyser inte (standard):** Normal uppspelning.

4 Visar information om aktuell fil.

Endast ett filnamn visas om det inte finns någon tagginformation.

5 Söker efter en fil. **(sid.8)**

6  , etc.: Uppspelningsstatus

 : Indikator för upprepningläge

 : Indikator för slumpmässig uppspelning

## Spelar videor och bilder

1 När åtgärdsknapparna inte visas på skärmen, tryck på skärmen.



- 1 ▶, etc.: Uppspelningsstatus  
 ↺: Indikator för upprepningsläge  
 ⏮: Indikator för slumpmässig uppspelning  
 ##:##:## : Sångtid (endast videofil)  
 Indikator för uppspelningstid: För att visa positionen för aktuell uppspelning (endast videofil)

2 Att växla åtgärdsknapparna.

3 [☰]: Du kan justera bildkvaliteten på videoskärmen.

**[Brightness]:** Justerar ljusstyrkan. (00 till 12)

**[Contrast]:** Justerar kontrasten. (00 till 12)

**[Tint]:** Justerar färgtonen. (00 till 12)

**[Color]:** Justerar färgen. (00 till 12)

**[Reset]:** Återställ justeringen.

[🔍]: Välj zoom-förhållande.

"Off", "x2", "x3", "x4", "x5", "1/2", "1/3", "1/4"

[↶][↷][<][>]: Rullar skärmen.

4 Åtgärdsknapparna försvinner när [4] tryckts eller när ingen åtgärd har gjorts på ungefär 10 sekunder.

5 Visar skärmen med fillistan.\* (**sid.8**)

\* Stoppas filen som spelas för tillfället.

## Välja ett spår i en lista (Söker i fil)

1 Tryck på [☰].

2 Välj om du vill söka utifrån ljudfiler [🎵], videofiler [🎬] eller bildfiler [🖼️].

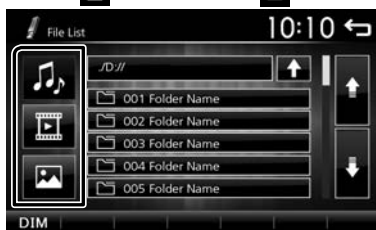

3 Tryck på [↑] för att flytta till den högre hierarkin.

4 Tryck på önskad mapp.



När du trycker på en mapp så visas dess innehåll.

5 Tryck på önskat objekt i listan över innehåll.

Uppspelning startar.

🔑 OBS!

- När filtyper byts, avbryts inställningen för slumpmässig/upprepad uppspelning.



# iPod/iPhone

## Förberedelser

### ■ Ansluta iPod/iPhone

- För modeller med Lightning-anslutning: Använd USB-ljudkabel för iPod/iPhone—KS-U62 (tillvalstillbehör).
- För mer information om anslutning av iPod/iPhone, se sidan 24.

#### 1 Tag bort skyddet från USB-uttaget.

#### 2 Anslut din iPod/iPhone.

Enheten läser in USB-enhetens innehåll och uppspelningen börjar.

### ■ Koppla ifrån din iPod/iPhone

#### 1 Tryck på knappen <img alt="Home button icon" data-bbox="245 318 285 335"/>.

#### 2 Byt till en annan källa än [iPod].

#### 3 Koppla loss din iPod/iPhone.

### ■ Anslutningsbara iPod-/iPhone-enheter

Följande modeller kan anslutas till denna enhet.

Tillverkad för

iPhone XS Max	iPhone SE
iPhone XS	iPhone 6s Plus
iPhone XR	iPhone 6s
iPhone X	iPhone 6 Plus
iPhone 8 Plus	iPhone 6
iPhone 8	iPhone 5s
iPhone 7 Plus	
iPhone 7	

#### OBS!

- Om du startar uppspelning efter det att en iPod anslutits, kommer spåren på iPod-enheten att spelas först.
- Sätt på skyddet på USB-uttaget när det inte används.

## Uppspelningsfunktioner

### ■ Kontrollera musiken som du lyssnar på på skärmen för kontroll av källa





1 Skivomslag (visas om spåret innehåller ett skivomslag)

2 ####: Lättid

Indikator för uppspelningstid: För att visa positionen för aktuell uppspelning

3 : Spelar upp eller pausar.

 : Söker föregående/nästa innehåll. Tryck och håll kvar för att snabbspola framåt eller bakåt.

: Väljer läget för upprepa uppspelning.

Lyser inte: Repetera av

: Funktionerna är de samma som för Upprepa alla.

: Funktionerna är de samma som för Upprepa en.

: Väljer läget för slumpmässig uppspelning.

: Funktionerna är de samma som för Slumpmässig låt.

Lyser inte: Slumpmässig uppspelning av

4 Visar information om aktuell fil.

5 Söker efter innehåll. (**sid.10**)

6  , etc.: Uppspelningsstatus

: Indikator för upprepningsläge

: Indikator för slumpmässig uppspelning

## iPod/iPhone

---

### ☐ Välja innehåll i en lista

1 Tryck på [☰].

2 Tryck på önskat objekt.



När du trycker på en kategori visas dess innehåll.

### 3 Tryck på önskat objekt i listan över innehåll.

Uppspelning startar.

- Tryck på [↵] för att flytta till den högre hierarkin.

#### 📌 OBS!

- Skärmen för källkontroll visas när du trycker på [↵] i toppen av hierarkin.

# Spegling

## Förberedelser

Para ihop smarttelefonen med enheten via Bluetooth.  
Se **Registrera din smartphone på enheten (sid.15)**  
och ansluta Bluetooth-enheten.

### ■ Ansluter Android-smarttelefon

- För mer information om anslutning av Android-smarttelefon, se sidan 24.

### 1 Ladda ner Mirroring-appen från Google Play.

Installera den senaste versionen av applikationen "Mirroring OA for JVC" på din Android-enhet.

### 2 Tag bort skyddet från USB-uttaget.

### 3 Anslut Android-smarttelefonen.

### 4 Starta Mirroring-appen på din Android-smarttelefon.

Tryck på "OK" för att starta mirroring-appen.

Tryck på "Start now" för att ta över din Android-skärm.

### 5 Du kan nu använda speglingsfunktionen fullt ut.

### ■ För att koppla från Android-smarttelefonen

#### 1 Tryck på knappen <☰MENU>.

#### 2 Tryck på en annan källa än [Mirroring].

#### 3 Lösgör Android-smarttelefonen.

## Funktioner för spegling

### ■ Funktion för spegling

#### 1 Tryck på [Mirroring].



- Du kan visa samma skärm som finns på Android-enheten på enhetens skärm.

### ■ För att stänga av speglingen

#### 1 Tryck på knappen <☰HOME>.



- HOME-skärmen visas.

# Tuner

## Tuner, grundläggande användning

- 1 Tryck på knappen <↑>.
- 2 Tryck på [Tuner].

### Skärm för källkontroll



1 Visar information om aktuell station:  
PS-namn, frekvens, PTY-genre, indikatorobjekt  
[<<] [>>]: Tryck fram nästa frekvens manuellt.

2 Hämtar den sparade stationen.  
När du trycker på den under två sekunder lagras  
den aktuella mottagningsstationen i minnet.

3 [◀▶] [▶▶]: Ställer automatiskt in en station med  
god mottagning.\*1

[TA]: ställer in läget för trafikinformation.

"ON", "OFF" (standard) \*2 (sid.12)

[PTY]: Välj den tillgängliga programtypen.\*2  
(sid.12)

\*1 Om "AF" är på på Tuner-skärmen tas endast RDS-  
stationer emot. (sid.13)

\*2 Endast FM

4 [Q]: Förinställer stationer automatiskt. (sid.12)

5 [FM]: Växlar FM-band.  
"FM1", "FM2", "FM3"

[AM]: Växlar AM-band.  
"AM1", "AM2"

## Förinställa stationer

### Lagra stationer i minnet

Du kan förinställa 18 stationer för FM och 12 stationer  
för AM.

- 1 Tryck på [FM] eller [AM] för att välja band.
- 2 Tryck på [Q].

De lokala stationerna med de starkaste signalerna  
hittas och sparas automatiskt.

- Om "AF" är inställt på "ON" på Tuner-skärmen lagras  
endast RDS-stationer i minnet. (sid.13)

### Manuellt minne

Du kan spara aktuell mottagningsstation i minnet.

- 1 Ställ in en station som du vill förinställa.
- 2 Tryck och håll kvar [#] (#:1-6) som vill du lagra  
stationen på.

### Återkallar förinställd station.

- 1 Tryck på [#] (#:1-6).

OBS!

- Endast frekvenser registreras som förinställda  
stationer. Information om RDS-stationer registreras  
inte.

## FM RDS-funktioner

### Sök efter programtyp

- 1 Tryck på [PTY].
- 2 Välj en programtyp från listan.

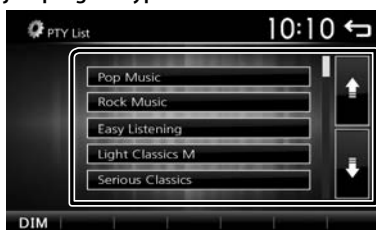

PTY-sökning startar.

### Trafikinformation

- 1 Tryck på [TA].

Byter till trafikinformation när trafikmeddelandet  
startar. (TA-indikatorn lyser upp).

"ON" (PÅ), "OFF" (AV) (standard)

- Om "AF" är inställt på "ON" på Tuner-skärmen ändras  
stationen till RDS-stationen. (sid.13)

### När trafikmeddelandet kommer

Skärmen för trafikinformation visas automatiskt.

## Tuner

### Mottagarinställning

#### Funktionsmeny

1 Tryck på knappen <img alt="Home button icon" data-bbox="250 133 286 151"/>.

2 Tryck på [Settings].

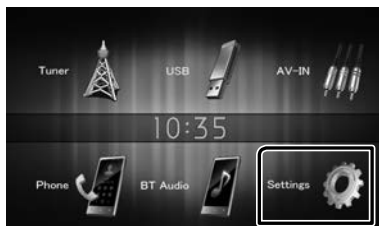

3 Tryck på [Tuner].

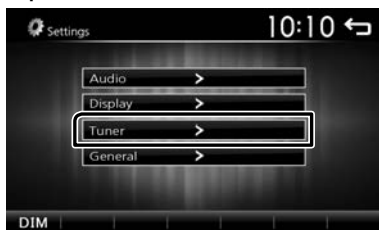

4 Ställ in varje funktion som följer.

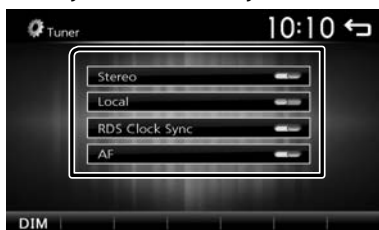

#### Stereo

Bestämmer om stereosändningar ska vara i stereo- eller monoläge (**MONO**-indikatorn tänds).

"ON" (PÅ) (standard), "OFF" (AV)

#### Local

Tar endast emot från stationer med tillräcklig signalstyrka. (**LOC**-indikatorn lyser upp).

"ON" (PÅ), "OFF" (AV) (standard)

#### RDS Clock Sync

Synkroniserar radiodatasystemsstationens tidsdata och denna enhets klocka.

"ON" (PÅ) (standard), "OFF" (AV)

#### AF

Om mottagningen från en station försämras växlar radion automatiskt till en station som sänder samma program i samma Radio Data System-nätverk. "ON" (PÅ) (standard), "OFF" (AV)

5 Tryck på [↵].

# Externa komponenter

## Att använda externa ljud-/video-spelare

### Starta uppspelning

- 1 Anslut en extern komponent till AV-IN-ingången.
- 2 Tryck på knappen <img alt="Home button icon" data-bbox="235 178 255 195"/>.
- 3 Tryck på [AV-IN].
- 4 Slå på den anslutna komponenten och starta uppspelning från källan.

### För videouppspelning

- 1 När åtgärdsknapparna inte visas på skärmen, tryck på skärmen.



Åtgärdsknapparna försvinner när **1** tryckts eller när ingen åtgärd har gjorts på ungefär 5 sekunder.

### OBS!

- När bilden från backkameran visas på AV-IN-skärmen, försvinner bildutgången från Visual Output-terminalen.

## Backkamera

För att använda backkamera krävs en BACK-ledarförbindelse. För anslutning av en backkamera. (sid.23)

### Visar bilden från den bakåtriktade kameran

Backkameran visas på skärmen när du växlar till backväxeln (R).



- För att ta bort varningsmeddelandet, tryck på skärmen.

# Bluetooth-smartphone

## Om ljuduppspelning via Bluetooth-smartphone och Bluetooth

Denna enhet motsvarar följande Bluetooth-specifikationer:

### Version

Bluetooth Ver.2.1 + EDR

### Profil

Smarttelefon/mobiltelefon:

HFP (V1.6) (Hands Free Profile)

PBAP (V1.1.1) (Phonebook Access Profile)

Ljudspelare :

A2DP (V1.2) (Advanced Audio Distribution Profile)

AVRCP (V1.3) (Audio/Video Remote Control Profile)

### Ljudcodec

SBC

## Om mobiltelefoner som är kompatibla med Phone book Access Profile (profil för telefonboksåtkomst) (PBAP)

Om din mobiltelefon stöder PBAP, kan du se följande objekt på pekskärmen när mobiltelefonen är ansluten.

- Telefonbok (upp till 1 000 poster)
- Ringda samtal, mottagna samtal och missade samtal (upp till totalt 20 poster)

## Registrera din smartphone på enheten

Du kan använda din Bluetooth-smartphone om den parats till denna enhet.



Du kan registrera upp till 5 Bluetooth-enheter.

- Du kan para enheten och den andra enheten som använder SSP (säker enkel parning) som endast kräver bekräftelse.
- Endast en enhet kan anslutas åt gången.
- När du registrerar en ny Bluetooth-enhet, koppla ifrån den Bluetooth-enhet som för närvarande är ansluten och registrera sedan den nya enheten.
- En ny enhet kan inte registreras om det finns 5 registrerade Bluetooth-enheter. Radera onödig registrering. **(sid.17)**

### 1 Slå på Bluetooth-funktionen på din smartphone/mobiltelefon.

### 2 Sök efter enheten från din smarttelefon/mobiltelefon.

Om en PIN-kod krävs, ange PIN-koden ("0000").

-  visas när Bluetooth-telefonen är ansluten.
-  visas när Bluetooth-ljudspelaren är ansluten.

## Koppla ifrån enheten

- Stäng av Bluetooth-funktionen från din smartphone/mobiltelefon.
- Vrid på tändningslåset.

## Ta emot ett samtal

### 1 Tryck på .



-  : Avböja ett inkommande samtal.

### Under ett samtal



### Avsluta ett samtal

Du kan sända toner genom att trycka på önskade knappar på skärmen.

- Tryck på  för att stänga fönstret.

 Byter röstutgång mellan mobiltelefon och högtalare.

- Justera mottagningsvolymen  
Tryck på knappen  eller .

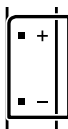

## Bluetooth-smartphone

### Ringa ett telefonsamtal

- 1 Tryck på knappen <img alt="Home button icon" data-bbox="235 105 265 125"/>.
- 2 Tryck på [Phone].
- 3 Se följande tabell för varje tillvägagångssätt.



- [ <img alt="Bluetooth icon" data-bbox="115 300 135 315"/> ] : Kopplar från Bluetooth-smartphone.
- [ <img alt="Mute icon" data-bbox="115 315 135 330"/> ] : Stänger skärmen för att skicka toner medan du pratar.
- [ <img alt="Phone book icon" data-bbox="115 345 135 360"/> ] : Visar skärmen för att radera tidigare registrerade Bluetooth-enheter.

(sid.17)

### Ringa genom att slå ett telefonnummer

- 1) Tryck på [ <img alt="Keypad icon" data-bbox="145 420 175 435"/> ].
- 2) Slå ett telefonnummer med nummerknapparna.
- 3) Tryck på [ <img alt="Call icon" data-bbox="145 450 175 465"/> ].

Ringa ett samtal

- Tryck på [ <img alt="Back arrow icon" data-bbox="115 485 135 500"/> ] för att radera senaste inmatning.

### Ringa upp med samtalslistor

- 1) Tryck på [ <img alt="Incoming calls icon" data-bbox="145 530 175 545"/> ] (inkommande samtal), [ <img alt="Outgoing calls icon" data-bbox="145 545 175 560"/> ] (utgående samtal), [ <img alt="Missed calls icon" data-bbox="145 560 175 575"/> ] (missade samtal).
- 2) Välj telefonnumret från listan.



Ringa ett samtal

### Ringa upp med hjälp av telefonboken

- 1) Tryck på [ <img alt="Phone book icon" data-bbox="615 95 645 110"/> ].
- 2) Välj namnet från listan.

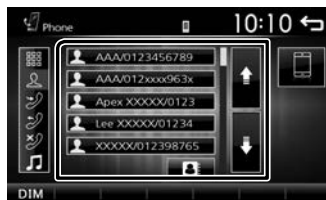

Ring ett samtal

- [ <img alt="Phone book icon" data-bbox="565 275 595 290"/> ] : Uppdaterar telefonboken. Tryck på den här knappen när du har gjort ändringar i telefonboken.

### Röstsamtal

Du kan ringa röstsamtal med Bluetooth-smarttelefonens röstigenkänningsfunktion.

- 1) Tryck på [ <img alt="Keypad icon" data-bbox="615 380 645 395"/> ].
- 2) Tryck på [ <img alt="Voice call icon" data-bbox="615 395 645 410"/> ].
- 3) Säg det namn som är registrerat i Bluetooth-smarttelefonen.



- Tryck på [ <img alt="Voice call icon" data-bbox="615 575 645 590"/> ] för att avbryta röststoppning.



## Bluetooth-smartphone

### Spela upp med Bluetooth-ljudenheten

1 Tryck på knappen <🏠>.

2 Tryck på [BT Audio].

#### 📱 Skärm för källkontroll



1 [▶||] : Spelar upp eller pausar.

[◀◀] [▶▶] : Söker föregående/nästa innehåll.

2 Visar information om aktuell fil.  
Endast ett filnamn eller mappnamn visas om det inte finns någon tagginformation.

3 ▶, etc.: Uppspelningsstatus

↺: Indikator för upprepningsläge \*

⌘: Indikator för slumpmässig uppspelning \*

\* Inställningarna på Bluetooth-enheten visas.

#### 📌 OBS!

- Åtgärder och visningsindikationer kan skilja beroende på tillgänglighet på den anslutna enheten.

### Radera den registrerade Bluetooth-enheten

1 Tryck på knappen <🏠>.

2 Tryck på [Phone].

3 Tryck på [📱].

4 Tryck på enhetsnamnet.

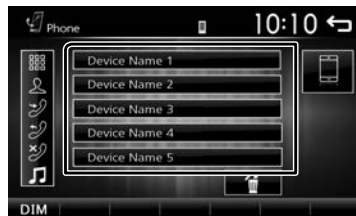

5 Tryck på [🗑️].

# Ljudkontroll

## Allmän ljudkontroll

- 1 Tryck på knappen <🏠>.
- 2 Tryck på [Settings].
- 3 Tryck på [Audio].
- 4 Tryck på [Sound Effect].
- 5 Tryck på [🔊].
- 6 Ställ in varje funktion som följer.

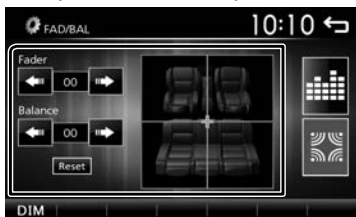

<b>Fader</b>	Justera främre och bakre volymbalans. [◀] [▶] 12 (fram) till -12 (bak)
<b>Balance</b>	Justera vänster och höger volymbalans. [◀] [▶] 12 (höger) till -12 (vänster)
<b>[Reset]</b>	Återställ justeringen.

## 🔊 Loudness

- 1 Tryck på knappen <🏠>.
- 2 Tryck på [Settings].
- 3 Tryck på [Audio].
- 4 Tryck på [Loudness].  
Ställ in förstärkningsnivåerna för låga och höga toner.  
"ON" (PÅ), "OFF" (AV) (standard)

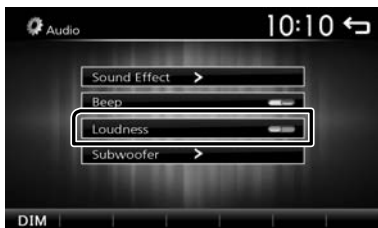

## Equalizerkontroll

- 1 Tryck på knappen <🏠>.
- 2 Tryck på [Settings].
- 3 Tryck på [Audio].
- 4 Tryck på [Sound Effect].
- 5 Ställ in varje funktion som följer.

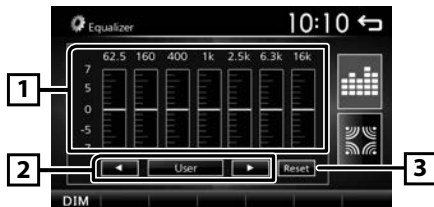

- 1 Du kan välja frekvensstapel och justera dess nivå. (-7 till +7)
  - Justeringarna sparas och "User" (användare) aktiveras.
- 2 Hämta den förinställda equalizer-kurvan.
- 3 Förinställningen "User" och den aktuella EQ-kurvan återgår till platt.

## Subwoofer-inställningar

- 1 Tryck på knappen <🏠>.
- 2 Tryck på [Settings].
- 3 Tryck på [Audio].
- 4 Tryck på [Subwoofer].
- 5 Ställ in varje funktion som följer.



<b>Frequency</b> [80Hz], [120Hz], [160Hz], [OFF]	Justering av lågpasfilter. / [OFF]: Stänger av signalen till subwoofern. (standard AV)
<b>Volume</b> [-], [+]	Justerar subwoofers nivå. 0 till 12 (standard 6)

# Fjärrkontroll

Enheten kan hanteras med en fjärrkontroll. Fjärrkontrollen RM-RK258 (tillvalstillbehör) kan användas.

## ⚠ VARNING

- Förtär inte batteriet, risk för kemiska brännskador. Fjärrkontrollen som medföljer denna produkt innehåller ett mynt/knappbatteri. Om mynt/knappbatteriet sväljs kan det orsaka allvariga inre brännskador på bara 2 timmar, vilka kan leda till döden. Håll nya och använda batterier utom räckhåll för barn. Om batterifacket inte går att stänga ordentligt, sluta använda produkten och håll den utom räckhåll för barn. Om du misstänker att batterier har svalts eller hamnat inuti någon del av kroppen, ska du omedelbart söka sjukvården.

## ⚠ FÖRSIKTIGHET

- Lägg fjärrkontrollen på en plats där den inte kan röra sig vid inbromsning eller andra manövrer. En farlig situation kan uppstå om fjärrkontrollen ramlar ner och kläms fast under pedalerna under körning.
- Lämna inte batteriet i närheten av en eld eller i direkt solljus. Det kan leda till brand, explosion eller att överdriven värme alstras.
- Se till att inte ladda om, kortsluta, ta isär eller upphetta batteriet, eller placera det i en öppen eld. Det kan göra att batterivätska läcker ut. Om batterivätska kommer i kontakt med ögonen eller kläderna, skölj genast med vatten och kontakta en läkare.

## 📱 Ta bort batteriskyddet

Dra ut batteriskyddet från fjärrkontrollen för att aktivera batteriet.

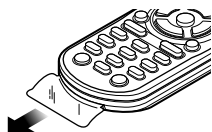

## 📱 Byta batteriet i fjärrkontrollen

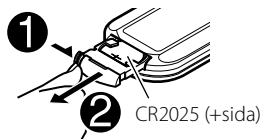

- Använd ett kommersiellt tillgängligt knappbatteri (CR2025).
- Sätt in batteriet med polerna + och – riktade på rätt sätt.
  - Om fjärrkontrollens prestanda sjunker, byt ut batteriet.

## Fjärrkontrollens knappfunktioner

- Rikta fjärrkontrollen direkt mot fjärrsensorn på frontplattan.
- Utsätt INTE fjärrkontrollen för starkt ljus (direkt solljus eller artificiellt ljus).

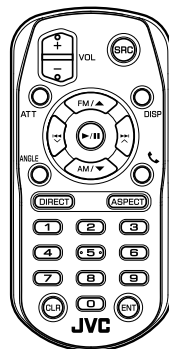

<b>SRC</b>	Växlar till den källa som ska spelas.
<b>VOL + -</b>	Justerar ljudstyrkan.
<b>ATT</b>	Stänger av/återställer ljudet
<b>DISP</b>	Används inte.
<b>FM/▲</b>	Väljer mappen som ska spelas.
<b>AM/▼</b>	Väljer FM-/AM-band som ska tas emot när tuner-källa används.
<b>◀◀ ◃</b>	Väljer spår eller fil som ska spelas.
<b>▶▶ ▲</b>	Växlar till radiostationer som tas emot av enheten vid tuner-källa.
<b>ANGLE</b>	Används inte.
<b>☎</b>	När ett samtal kommer svarar den på samtalet.
<b>DIRECT</b>	Används inte.
<b>ASPECT</b>	Används inte.
<b>Knappsats</b>	Används inte.
<b>CLR</b>	Raderar telefonnumret som matas in på telefonens skärm.
<b>ENT</b>	Används inte.

# Installation

## Före installationen

Innan du installerar denna enhet, tänk på nedanstående försiktighetsåtgärder.

### ▲VARNINGAR

- Om du ansluter tändningsledningen (röd) och batteriledningen (gul) till bilens kaross (jord) kan du orsaka en kortslutning som i sin tur kan ge upphov till brand. Anslut alltid dessa ledningar till strömförsörjningskällan som leds genom säkringsboxen.
- Skär inte bort säkringen från tändningsledningen (röd) och batteriledningen (gul). Strömförsörjningen måste anslutas till ledningarna via säkringen.

### ▲FÖRSIKTIGHET

- Installera den här enheten i konsolen på din bil. Vidrör inte enhetens metallparti under eller strax efter användning. Metallkomponenter som kylare och hölje blir heta.



### 🔪 OBS!

- Montering av och kabeldragning från denna produkt kräver kunskap och erfarenhet. För bästa säkerhet, överlämna monterings- och kabeldragningsarbete till yrkespersoner.
- Försäkra dig om att enheten är ansluten till en negativ likströmförsörjning på 12 V.
- Installera inte enheten på en plats där den utsätts för direkt solljus, extrem värme eller fuktighet. Undvik också ställen med mycket damm eller risk för vattenstänk.
- Använd inte egna skruvar. Använd de skruvar som följer med enheten. Om du använder fel skruvar kan du skada enheten.
- Om strömmen inte är påslagen ("There is an error in the speaker wiring. Please check the connections." (Det finns ett fel i högtalarens ledningar. Kontrollera anslutningarna) visas), högtalarkabeln kan vara kortsluten eller ha vidrört fordonets kaross, och skyddsfunktionen kan ha aktiverats. Därför bör högtalarkabeln kontrolleras.
- Om tändningen på din bil inte har ett ACC-läge, anslut tändningskablarna till en strömkälla som kan sättas på och stängas av med tändningsnyckeln. Om du ansluter tändningskabeln till en strömkälla med konstant spänning, som man exempelvis gör med batterikablar, kan batteriet laddas ur.
- Om kontrollpanelen har ett lock så se till att du installerar enheten så att frontpanelen inte stöter emot locket vid öppning och stängning.
- Om säkringen löser ut, säkerställ först att kablarna inte vidrör varandra och åstadkommer en kortslutning, och byt sedan ut den gamla säkringen mot en ny av samma klass.

- Isolera kablar som inte ska ha kontakt med varandra med vinyltejp eller liknande material. För att förebygga en kortslutning, ta inte bort hättorna i slutet på de kablar som inte ska ha kontakt med varandra eller på uttagen.
- Säkra kablarna med kabelklämmor och linda vinyltejp runt de kablar som kommer i kontakt med metalldelar, för att skydda kablarna och förhindra kortslutning.
- Anslut högtalarkablarna på korrekt sätt till de uttag som de motsvarar. Enheten kan skadas eller upphöra att fungera om du delar ⊖-kablarna eller jordar dem mot en metalldel i bilen.
- Om enbart två högtalare ansluts till systemet ansluter du kontaktdonen endera till de båda främre utgångarna eller till de båda bakre utgångarna (blandade inte främre och bakre utgångar). Om du till exempel ansluter ⊕-kontakten från vänster högtalare till en främre utgång får du inte ansluta ⊖-kontakten till en bakre utgång.
- När enheten har installerats bör du kontrollera att bilens bromslampor, blinkers, vindrutetorkare etc. fungerar som de ska.
- Fäst enheten så att fästvinkeln är 30° eller mindre.
- Tryck inte för hårt på panelens yta när du installerar enheten i fordonet. Det kan leda till repor, skador eller funktionsoduglighet.
- Mottagningen kan försämrats om det finns metallföremål nära Bluetooth-antennen.

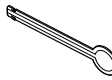

## ■ Medföljande tillbehör för installation

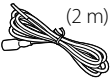
①		x1
②		x2
③		x1
④	 (3 m)	x1
⑤	 (2 m)	x1

## Installation

### ■ Installationsprocedur

- 1) Förhindra kortslutning genom att ta ut nyckeln från tändlåset och koppla ifrån batteriets ⊖-pol.
- 2) Genomför korrekta kabelanslutningar för ingång och utgång för varje enhet.
- 3) Anslut kabeln till kabelknippet.
- 4) Ta kontaktdon B på kabelknippet och anslut det till högtalaruttaget i din bil.
- 5) Ta kontaktdon A på kabelknippet och anslut det till den yttre eluttaget på din bil.
- 6) Anslut kabelknippets kontaktdon till enheten.
- 7) Installera enheten i din bil.
- 8) Anslut batteriets ⊖-pol igen.
- 9) Tryck på återställningsknappen.

### Installation av enheten

#### ■ Icke-japanska bilar

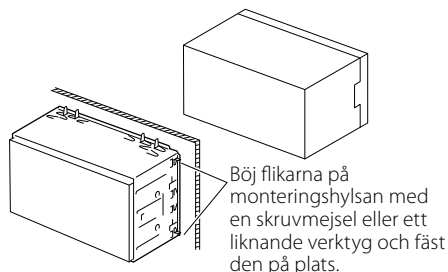

#### ⚠ OBS!

- Säkerställ att enheten sitter ordentligt på plats. Om enheten sitter ostadigt kan den fungera sämre (t.ex. kan ljudet hoppa).

### ■ Kantram

- 1) Bifoga tillbehör ① till enheten.

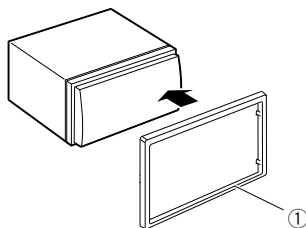

### ■ Mikrofonenhet

- 1) Kontrollera installationsplatsen för mikrofonen (tillbehör ④).
- 2) Rengör installationsytan.
- 3) Ta bort mikrofonens skyddsfilm (tillbehör ④) och fäst mikrofonen på platsen som visas nedan.
- 4) Dra mikrofonkabeln till enheten och fäst den på flera ställen längs vägen med tejp eller på något annat sätt.
- 5) Anpassa mikrofonens riktning (tillbehör ④) till föraren.

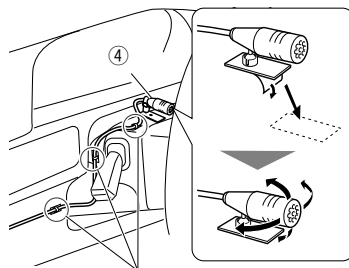

Fäst en kabel med tejp som kan fås i handeln.

#### ⚠ OBS!

- Byt plats på klämmorna om så krävs.

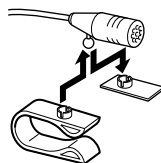

## Installation

### Ta bort kantramen

- 1) Använd demonteringsnyckeln (tillbehör ③) för att dra ut de fyra flikarna (två på den vänstra delen och två på den högra delen).

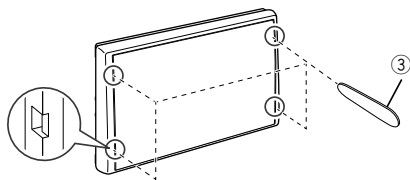

- 2) Dra kantramen framåt.

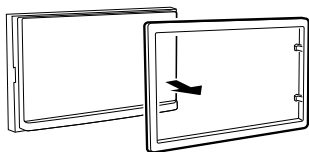

### Losstagning av bilstereon

- 1) Ta bort kantramen enligt steg 1 i "Ta bort kantramen".
- 2) Sätt in demonteringsnyckeln (tillbehör ②) djupt in i spåret, som på bilden. (Utsprånget på änden av demonteringsnyckeln måste riktas mot enheten.)

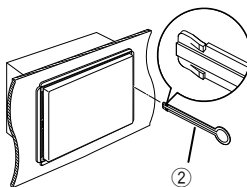

- 3) Med den infogade demonteringsnyckeln säkrad, sätt in den andra demonteringsnyckeln i spåret.

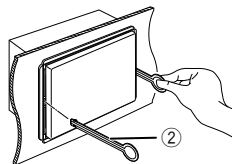

- 4) Dra ut enheten halvvägs.

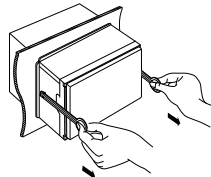

#### OBS!

- Akta så att du inte skadar dig på demonteringsnyckeln's hakar.
- 5) Dra ut enheten hela vägen med dina händer, och var försiktig så att du inte tappar den.

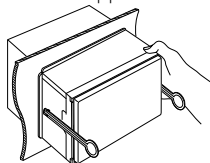

# Installation

## ■ Anslutning av kablarna till anslutningarna

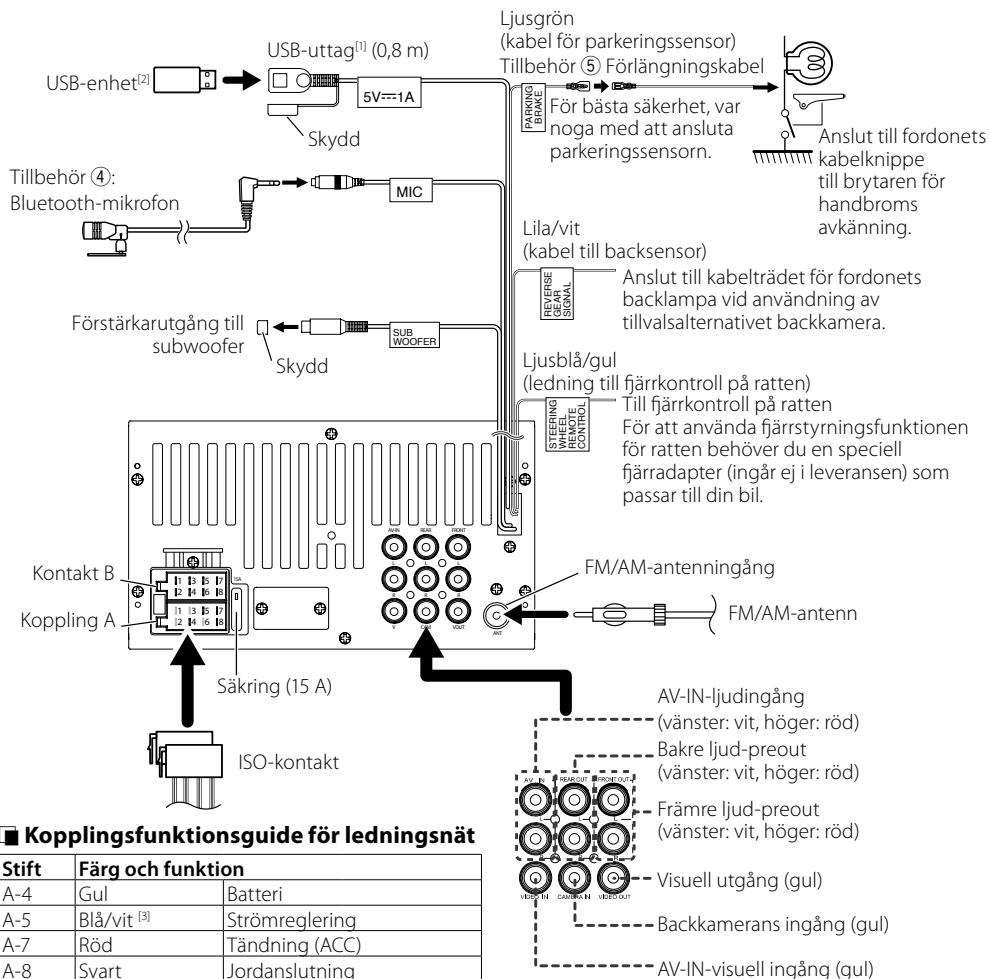

## ■ Kopplingsfunktionsguide för ledningsnät

Stift	Färg och funktion	
A-4	Gul	Batteri
A-5	Blå/vit <sup>[3]</sup>	Strömreglering
A-7	Röd	Tändning (ACC)
A-8	Svart	Jordanslutning
B-1/ B-2	Lila (+) / lila/svart (-)	Höger bak
B-3/ B-4	Grå (+) / grå/svart (-)	Höger fram
B-5/ B-6	Vit (+) / vit/svart (-)	Vänster fram
B-7/ B-8	Grön (+) / grön/svart (-)	Vänster bak

- Högtalarimpedans: 4-8 Ω

### ⚠ FÖRSIKTIGHET

Innan du ansluter de kommersiellt tillgängliga ISO-kontaktarna till enheten, kontrollera följande förhållande:

- Se till att stifttilldelningen på kontakten matchar JVC-enheten.
- Var särskilt noga med nätkabeln.
- Om batterikabeln och tändningskabeln inte är de rätta, byt ut dem mot korrekta.

<sup>[1]</sup> Maximal strömtilförsel för USB: likström 5 V --- 1 A

<sup>[2]</sup> Säljs separat

<sup>[3]</sup> Max 300 mA, 12 V

- Om bilen inte har en tändningskabel, använd ett kommersiellt tillgängligt gränssnitt.

# Installation

## ■ Ansluta en iPod/iPhone

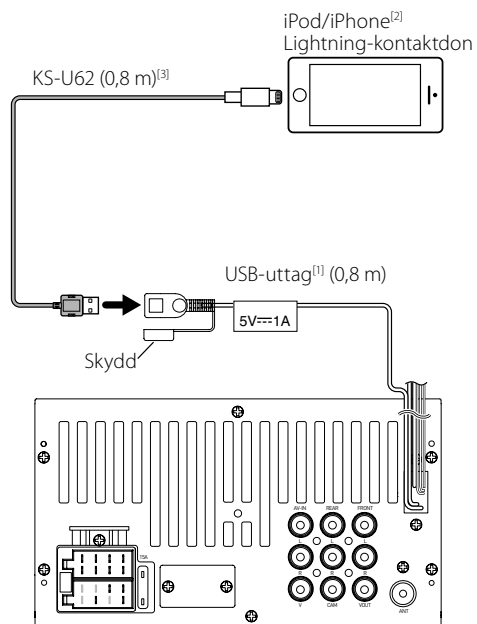

<sup>[1]</sup> Maximal strömtillförsel för iPod/iPhone:  
likström 5 V = 1 A

<sup>[2]</sup> Säljs separat

<sup>[3]</sup> Valfritt tillbehör

## ■ Ansluter en Android-smarttelefon

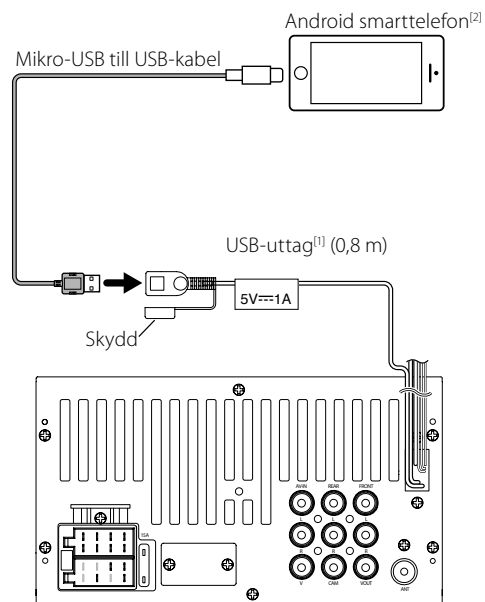

<sup>[1]</sup> Max strömförsörjning för Android:  
5 V likström = 1 A

<sup>[2]</sup> Säljs separat



# Om enheten

## Mer information

### Uppspelningsbara ljudfiler

Ljudformat	Bithastighet	Samplingsfrekvens
MP3 (.mp3)	16 – 320 kbit/s, VBR	16 – 48 kHz
WMA (.wma)	16 – 320 kbit/s	16 – 48 kHz
AAC-LC (.m4a)	16 – 320 kbit/s	16 – 48 kHz
WAV (.wav)	–	16 – 192 kHz
FLAC (.flac)	–	16 – 192 kHz

• Denna enhet kan visa ID3-taggarna av version 1.0/1.1/2.2/2.3/2.4 (för MP3).

• Maximalt antal tecken:  
– Tagg: 30 tecken

#### OBS!

- WMA och AAC som täcks av DRM kan inte spelas.
- Trots att ljudfiler kompileras med de standarder som anges ovan, kanske det inte går att spela upp alla ljudfiler beroende på mediets eller enhetens typ eller tillstånd.

### Godtagna videofiler

Videoformat	Videocodec	Ljudcodec
MPEG1 (.mpg, .mpeg)	MPEG-1	MPEG Audio Layer 2
MPEG-2 (.mpg, .mpeg)	MPEG-2	MPEG Audio Layer 2
MPEG-4 (.mp4, .avi)	MPEG-4	MP3, AAC-LC (2ch)
H.264 (.mp4, mkv, avi, flv, f4v)	H.264	MP3, AAC
MKV (.mkv)	H.264/MPEG-4 AVC, MPEG4, WMV (VC1)	MP3, AAC, WMA, Vorbis, FLAC
WMV (.wmv)	WMV (VC1)	WMA

### Godtagna bildfiler

- JPEG (.jpg)  
32 × 32 till 16 241 × 15 225 (JPEG) eller 5 847 × 5 481 (progressiv JPEG)  
– Det kan ta en stund att visa filen.  
– Förlustfria JPEG-filer kan inte spelas.
- BMP (.bmp)  
32 × 32 till 9 873 × 9 873 upplösning  
– Det kan ta en stund att visa filen.
- PNG (.png)  
32 × 32 till 8 192 × 7 680  
– Det kan ta en stund att visa filen.

## Felsökning

Något som verkar utgöra ett problem behöver inte alltid vara allvarligt. Kontrollera följande punkter innan du ringer ett servicecenter.

- För användning med externa komponenter, se även instruktionerna som medföljer med adapterna som används för anslutningen (liksom instruktionerna som medföljer de externa komponenterna).

### Allmänt

#### Inget ljud kommer från högtalarna.

- Justera ljudstyrkan till optimal nivå.
- Kontrollera kablarna och anslutningarna.

#### Enheten fungerar inte alls.

- Återställ enheten. (**sid.2**)

#### Fjärrkontrollen fungerar inte.

- Byt batteri.

### USB

#### När uppspelning av en låt pågår, avbryts ljudet ibland.

- Låtarna är inte korrekt kopierade till USB-enheten. Kopiera låtarna igen och prova sedan igen.

### iPod/iPhone

#### Inget ljud kommer från högtalarna.

- Koppla ifrån din iPod/iPhone och försök sedan igen.
- Välj en annan källa, välj sedan "iPod" igen.

#### Min iPod/iPhone slås inte på eller fungerar inte.

- Kontrollera anslutningskabeln och dess anslutning.
- Uppdatera iPod/iPhone-firmwareversionen.
- Ladda iPod/iPhone-batteriet.
- Återställ din iPod/iPhone.

#### Ljudet är förvrängt.

- Inaktivera equalizern på antingen denna enhet eller på din iPod/iPhone.

#### En massa brus förekommer.

- Stäng av (ta bort kryss) "VoiceOver" på din iPod/iPhone. För detaljer, se <<http://www.apple.com>>.

### Tuner

#### Automatisk förinställning fungerar inte.

- Lagra stationer manuellt. (**sid.12**)

#### Statiskt brus förekommer när jag lyssnar på radio.

- Anslut antennen ordentligt.

## Om enheten

### AV-IN

#### Ingen bild visas på skärmen.

- Slå på videokomponenten om den inte är på.
- Anslut videokomponenten korrekt.

### Bluetooth

#### Telefonljudet har dålig kvalitet.

- Minska avståndet mellan enheten och Bluetooth-mobiltelefonen.
- Förflytta bilen till en plats där du kan få bättre mottagning.

#### Ljudet avbryts eller hoppas över när jag använder en Bluetooth-ljudspelare.

- Minska avståndet mellan enheten och Bluetooth-ljudspelaren.
- Stäng av och slå sedan på enheten. (När ljudet fortfarande inte återställts) anslut ljudspelaren igen.

#### Den anslutna ljudspelaren kan inte styras.

- Kontrollera om den anslutna ljudspelaren stöder AVRCP (Ljud/video-fjärrkontrollprofil).

#### Bluetooth-enheten upptäcker inte enheten.

- Sök från Bluetooth enheten igen.

#### Enheten paras inte med Bluetooth-enheten.

- Stäng av och slå sedan på Bluetooth-enheten.
- Koppla ifrån Bluetooth-enheten som för närvarande är ansluten och registrera sedan en ny enhet. **(sid.15)**

## Copyright

- Bluetooth-ordmärket och logotyper är registrerade varumärken och ägs av Bluetooth SIG, Inc. och all användning av sådana märken från JVC KENWOOD Corporation sker under licens. Andra varumärken och varumärkesnamn tillhör sina respektive ägare.
- Use of the Made for Apple badge means that an accessory has been designed to connect specifically to the Apple product(s) identified in the badge, and has been certified by the developer to meet Apple performance standards. Apple is not responsible for the operation of this device or its compliance with safety and regulatory standards. Please note that the use of this accessory with an Apple product may affect wireless performance.
- Apple, iPhone, iPod, and Lightning are trademarks of Apple Inc., registered in the U.S. and other countries.
- The "AAC" logo is a trademark of Dolby Laboratories.
- Microsoft and Windows Media are either registered trademarks or trademarks of Microsoft Corporation in the United States and/or other countries.
- Android is a trademark of Google LLC.
- THIS PRODUCT IS LICENSED UNDER THE MPEG-4 VISUAL PATENT PORTFOLIO LICENSE FOR THE PERSONAL AND NON-COMMERCIAL USE OF A CONSUMER FOR (i) ENCODING VIDEO IN COMPLIANCE WITH THE MPEG-4 VISUAL STANDARD ("MPEG-4 VIDEO") AND/OR (ii) DECODING MPEG-4 VIDEO THAT WAS ENCODED BY A CONSUMER ENGAGED IN A PERSONAL AND NON-COMMERCIAL ACTIVITY AND/OR WAS OBTAINED FROM A VIDEO PROVIDER LICENSED BY MPEG LA TO PROVIDE MPEG-4 VIDEO. NO LICENSE IS GRANTED OR SHALL BE IMPLIED FOR ANY OTHER USE. ADDITIONAL INFORMATION INCLUDING THAT RELATING TO PROMOTIONAL, INTERNAL AND COMMERCIAL USES AND LICENSING MAY BE OBTAINED FROM MPEG LA, LLC. SEE [HTTP://WWW.MPEGLA.COM](http://www.MPEGLA.COM)
- THIS PRODUCT IS LICENSED UNDER THE MPEG-4 VISUAL PATENT PORTFOLIO LICENSE FOR THE PERSONAL AND NON-COMMERCIAL USE OF A CONSUMER FOR (i) ENCODING VIDEO IN COMPLIANCE WITH THE MPEG-4 VISUAL STANDARD ("MPEG-4 VIDEO") AND/OR (ii) DECODING MPEG-4 VIDEO THAT WAS ENCODED BY A CONSUMER ENGAGED IN A PERSONAL AND NON-COMMERCIAL ACTIVITY AND/OR WAS OBTAINED FROM A VIDEO PROVIDER LICENSED BY MPEG LA TO PROVIDE MPEG-4 VIDEO. NO LICENSE IS GRANTED OR SHALL BE IMPLIED FOR ANY OTHER USE. ADDITIONAL INFORMATION INCLUDING THAT RELATING TO PROMOTIONAL, INTERNAL AND COMMERCIAL USES AND LICENSING MAY BE OBTAINED FROM MPEG LA, LLC. SEE [HTTP://WWW.MPEGLA.COM](http://www.MPEGLA.COM)
- THIS PRODUCT IS LICENSED UNDER THE VC-1 PATENT PORTFOLIO LICENSE FOR THE PERSONAL AND NON-COMMERCIAL USE OF A CONSUMER TO (i) ENCODE VIDEO IN COMPLIANCE WITH THE VC-1 STANDARD ("VC-1 VIDEO") AND/OR (ii) DECODE VC-1 VIDEO THAT WAS ENCODED BY A CONSUMER ENGAGED IN A PERSONAL AND NON-COMMERCIAL ACTIVITY AND/OR WAS OBTAINED FROM A VIDEO PROVIDER LICENSED TO PROVIDE VC-1 VIDEO. NO LICENSE IS GRANTED OR SHALL BE IMPLIED FOR ANY OTHER USE. ADDITIONAL INFORMATION MAY BE OBTAINED FROM MPEG LA, L.L.C. SEE [HTTP://WWW.MPEGLA.COM](http://www.MPEGLA.COM)

## Om enheten

---

- libFLAC

Copyright (C) 2000-2009 Josh Coalson

Copyright (C) 2011-2013 Xiph.Org Foundation

Redistribution and use in source and binary forms, with or without modification, are permitted provided that the following conditions are met:

- Redistributions of source code must retain the above copyright notice, this list of conditions and the following disclaimer.
- Redistributions in binary form must reproduce the above copyright notice, this list of conditions and the following disclaimer in the documentation and/or other materials provided with the distribution.
- Neither the name of the Xiph.org Foundation nor the names of its contributors may be used to endorse or promote products derived from this software without specific prior written permission.

THIS SOFTWARE IS PROVIDED BY THE COPYRIGHT HOLDERS AND CONTRIBUTORS "AS IS" AND ANY EXPRESS OR IMPLIED WARRANTIES, INCLUDING, BUT NOT LIMITED TO, THE IMPLIED WARRANTIES OF MERCHANTABILITY AND FITNESS FOR A PARTICULAR PURPOSE ARE DISCLAIMED. IN NO EVENT SHALL THE FOUNDATION OR CONTRIBUTORS BE LIABLE FOR ANY DIRECT, INDIRECT, INCIDENTAL, SPECIAL, EXEMPLARY, OR CONSEQUENTIAL DAMAGES (INCLUDING, BUT NOT LIMITED TO, PROCUREMENT OF SUBSTITUTE GOODS OR SERVICES; LOSS OF USE, DATA, OR PROFITS; OR BUSINESS INTERRUPTION) HOWEVER CAUSED AND ON ANY THEORY OF LIABILITY, WHETHER IN CONTRACT, STRICT LIABILITY, OR TORT (INCLUDING NEGLIGENCE OR OTHERWISE) ARISING IN ANY WAY OUT OF THE USE OF THIS SOFTWARE, EVEN IF ADVISED OF THE POSSIBILITY OF SUCH DAMAGE.

# Om enheten

## Specifikationer

### Bildskärm

#### Bildstorlek

- : 6,75 tum (diagonal) bred
- : 151,8 mm (B) × 79,7 mm (H)

#### Skärmsystem

- : Genomskinlig TN LCD-panel

#### Drivning

- : TFT aktivt matrissystem

#### Antal pixlar

- : 1.152.000 (800H x 480V x RGB)

#### Effektiva pixlar

- : 99,99 %

#### Pixelordning

- : RGB-balkar

#### Bakgrundsljus

- : LED

### USB-gränssnitt

#### USB-standard

- : USB 2.0 High speed

#### Filsystem

- : FAT 16/ 32

#### Maximal strömförsörjning

- : DC 5 V  $\overline{\text{---}}$  1 A

#### D/A-omvandlare

- : 24 bit

#### Audiodecoder

- : MP3/WMA/AAC/WAV/FLAC

#### Videodecoder

- : MPEG1/MPEG2/MPEG4/H.264/MKV/WMV

#### Frekvensåtergivning

- 192 kHz: 20 – 20 000 Hz
- 96 kHz: 20 – 20 000 Hz
- 48 kHz: 20 – 20 000 Hz
- 44,1 kHz: 20 – 20 000 Hz

### OBS!

- De effektiva pixlarna för bildskärmen med flytande kristaller (LCD) är minst 99,99 %, men det kan hända att 0,01 % av pixlarna inte tänds eller tänds felaktigt.
- Specifikationerna kan ändras utan föregående meddelande.

### Bluetooth

#### Teknologi

- : Bluetooth Ver.2.1 + EDR

#### Frekvens

- : 2,402–2,480 GHz

#### Uteffekt

- : +4 dBm (MAX), Power Class2

#### Maximal kommunikationsräckvidd

- : Siktlinje på ca. 10 m

#### Ljudcodec

- SBC

#### Profil (stöder Multi Profile)

- HFP (Hands Free Profile)
- A2DP (Advanced Audio Distribution Profile)
- AVRCP (Audio/Video Remote Control Profile)
- PBAP (Phonebook Access Profile)

### FM-mottagare

#### Frekvensområde (steg)

- : 87,5 MHz – 108,0 MHz (50 kHz)

#### Användbar känslighet

- : 12,2 dBf
- : 1,1  $\mu\text{V}/75 \Omega$ , S/N: 26 dB

#### Frekvensåtergivning

- : 30 Hz–14 kHz

#### S/N-förhållande (dB)

- : 55 dB (MONO)

#### Selektivitet ( $\pm$ 400 kHz)

- : över 70 dB

#### Stereoseparation

- : 37 dB (1 kHz)

### AM-mottagare

#### Frekvensområde (steg)

- : 531 – 1 611 kHz (9 kHz)

#### Användbar känslighet

- : 29  $\mu\text{V}$

### Video

#### Externa videoingångens färgsystem

- : NTSC, PAL

#### Extern videoingångsnivå (RCA-jack)

- : 1,0 V<sub>p-p</sub>/ 75  $\Omega$

#### Extern maximal ljudingångsnivå (RCA-jack)

- : 1,8 V/ 10 k $\Omega$

#### Videoutgångsnivå (RCA-jack)

- : 1,0 V<sub>p-p</sub>/ 75  $\Omega$

## Om enheten

### Ljudenhet

Maximal effekt (fram & bak)

: 50 W × 4

Full bandbreddskraft (fram och bak)

Full bandbreddskraft (vid mindre än 1 % THD)

: 21 W × 4

Preout-nivå (V)

: 2 V/ 10 kΩ

Preout-impedans

: ≤ 600 Ω

Högtalarimpedans

: 4–8 Ω

Equalizer

: 7 band

Band

Frekvens: 62,5/160/400/1k/2,5k/6,3k/16k Hz

Nivå: -7 – +7 (-7 dB – +7 dB)

Lågpassfilter

Frekvens: 80/120/160 Hz/Av

### Allmänt

Driftspänning

: 12 V DC bilbatteri

Installationsmått (B × H × D)

: 182 × 112 × 75 mm

Huvudenhetens installationsmått (B × H × D)

: 178 × 100 × 75 mm (utan kasset)

Vikt

: 1,1 kg

(Inklusive monteringshylsa och frontpanel)

### Information gällande kassering av gammal elektrisk och elektronisk utrustning samt batterier (gäller EU-länder med separata system för avfallshantering)

Produkter och batterier märkta med denna symbol (överkryssad soptunna med hjul) får inte kastas med vanliga hushållssopor.

Gammal elektrisk eller elektronisk utrustning och batterier ska återvinnas på en plats som har befogenhet att ta hand om dessa produkter och dess avfall.

Kontakta din lokala myndighet för information om hur du hittar din närmsta återvinningsstation.

Tillbörlig återvinning och avfallskassering kommer att bidra till att bevara resurser medan det förebygger skadliga effekter på vår hälsa och på miljön.

Observera: "Pb"-tecknet under batterisymbolen indikerar att detta batteri innehåller bly.

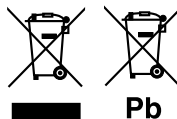



**Försäkran om överensstämmelse enligt RE-direktiv 2014/53/EU**

**Försäkran om överensstämmelse enligt RoHS-direktiv 2011/65/EU**

**Tillverkare:**

JVC KENWOOD Corporation

3-12, Moriyacho, Kanagawa-ku, Yokohama-shi, Kanagawa 221-0022, JAPAN

**EU-representant:**

JVCKENWOOD Europe B.V.

Amsterdamseweg 37, 1422 AC UITHOORN, NEDERLÄNDERNA

## English

Hereby, JVC KENWOOD declares that the radio equipment KW-M25BT is in compliance with Directive 2014/53/EU. The full text of the EU declaration of conformity is available at the following internet address:

## Français

Par la présente, JVC KENWOOD déclare que l'équipement radio KW-M25BT est conforme à la directive 2014/53/UE. L'intégralité de la déclaration de conformité UE est disponible à l'adresse Internet suivante :

## Deutsch

Hiernit erklärt JVC KENWOOD, dass das Funkgerät KW-M25BT der Richtlinie 2014/53/EU entspricht. Der volle Text der EU-Konformitätserklärung steht unter der folgenden Internetadresse zur Verfügung:

## Nederlands

Hierbij verklaart JVC KENWOOD dat de radioapparatuur KW-M25BT in overeenstemming is met Richtlijn 2014/53/EU. De volledige tekst van de EU-verklaring van overeenstemming is te vinden op het volgende internetadres:

## Italiano

Con la presente, JVC KENWOOD dichiara che l'apparecchio radio KW-M25BT è conforme alla Direttiva 2014/53/UE. Il testo integrale della dichiarazione di conformità UE è disponibile al seguente indirizzo internet:

## Español

Por la presente, JVC KENWOOD declara que el equipo de radio KW-M25BT cumple la Directiva 2014/53/UE. El texto completo de la declaración de conformidad con la UE está disponible en la siguiente dirección de internet:

## Português

Deste modo, a JVC KENWOOD declara que o equipamento de rádio KW-M25BT está em conformidade com a Diretiva 2014/53/UE. O texto integral da declaração de conformidade da UE está disponível no seguinte endereço de internet:

## Polska

Niniejszym, JVC KENWOOD deklaruje, że sprzęt radiowy KW-M25BT jest zgodny z dyrektywą 2014/53/UE. Pełny tekst deklaracji zgodności EU jest dostępny pod adresem:

## Český

Společnost JVC KENWOOD tímto prohlašuje, že rádiové zařízení KW-M25BT splňuje podmínky směrnice 2014/53/EU. Plný text EU prohlášení o shodě je dostupný na následující internetové adrese:

## Magyar

JVC KENWOOD ezennel kijelenti, hogy a KW-M25BT rádióberendezés megfelel a 2014/53/EU irányelvnek. Az EU konformitási nyilatkozat teljes szövege az alábbi weboldalon érhető el:

## Hrvatski

JVC KENWOOD ovim izjavljuje da je radio oprema KW-M25BT u skladu s Direktivom 2014/53/EU. Cjeloviti tekst deklaracije Europske unije o usklađenosti dostupan je na sljedećoj internet adresi:

## Svenska

Härmed försäkras JVC KENWOOD att radioutrustningen KW-M25BT är i enlighet med direktiv 2014/53 / EU. Den fullständiga texten av EU-försäkran om överensstämmelse finns på följande Internetadress :

## Suomi

JVC KENWOOD julistaa täten, että radiolaitte KW-M25BT on direktiivin 2014/53/ EU mukainen. EU-vaatimustenmukaisuusvakuutus löytyy kokonaisuudessaan seuraavasta internet-osoitteesta:

## Slovensky

Stem JVC KENWOOD izjavlja, da je radijska oprema KW-M25BT v skladu z Direktivo 2014/53/EU. Celotno besedilo direktive EU o skladnosti je dostopno na tem spletnem naslovu:

## Slovensky

Spoločnosť JVC KENWOOD týmto vyhlasuje, že rádiové zariadenie KW-M25BT vyhovuje smernici 2014/53/EU. Celý text EU vyhlásenia o zhode nájdete na nasledovnej internetovej adrese:

## Dansk

Herved erklærer JVC KENWOOD, at radioudstyret KW-M25BT er i overensstemmelse med Direktiv 2014/53/EU. EU-overensstemmelseserklæringens fulde ordlyd er tilgængelig på følgende internetadresse:

## Norsk

JVC KENWOOD erklærer herved at radioustyret KW-M25BT er i samsvar med Direktiv 2014/53/EU. Den fullstendige teksten til EU-konformitetserklæringen er tilgjengelig på følgende internetadresse:

## Ελληνικά

Με το παρόν, η JVC KENWOOD δηλώνει ότι ο ραδιοεξοπλισμός KW-M25BT συμμορφώνεται με την Οδηγία 2014/53/ΕΕ. Το πλήρες κείμενο της δήλωσης συμμόρφωσης της ΕΕ είναι διαθέσιμο στην ακόλουθη διεύθυνση στο διαδίκτυο:

## Eesti

Käesolevaga JVC KENWOOD kinnitab, et KW-M25BT raadiovarustus on vastavuses direktiiviga 2014/53/EL. Eli vastavusdeklaratsiooni terviktekst on kättesaadav järgmisel internetiaadressil:

## Latvisiā

JVC KENWOOD ar šo deklarē, ka radio aparatūra KW-M25BT atbilst direktīvas 2014/53/ES prasībām. Pilns ES atbilstības deklarācijas teksts ir pieejams šādā tīmekļa adresē:

## Lietuviškai

Šiuo JVC KENWOOD pažymi, kad radijo įranga KW-M25BT atitinka 2014/53/EB direktyvos reikalavimus. Visą EB direktyvos atitikties deklaracijos tekstą galite rasti šiuo internetiniu adresu:

## Malti

B'dan, JVC KENWOOD jiddikjara li t-tagħmir tar-radju KW-M25BT huwa konformi mad-Direttiva 2014/53/EU. It-test kollu tad-dikjarazzjoni ta' konformità huwa disponibbli fl-indirizz intranet li ġej:

## Українська

Таким чином, компанія JVC KENWOOD заявляє, що радіобладнання KW-M25BT відповідає Директиві 2014/53/ЄУ. Повний текст декларації про відповідність ЄС можна знайти в Інтернеті за такою адресою:

## Türkçe

Burada, JVC KENWOOD radyo ekipmanının 2014/53/AB Direktifine uygun olduğunu bildirir. AB uyumluluk deklarasyonunun tam metni aşağıdaki internet adresinde mevcuttur.

## Русский

JVC KENWOOD настоящим заявляет, что радиооборудование KW-M25BT соответствует Директиве 2014/53/ЕU. Полный текст декларации соответствия ЕС доступен по следующему адресу в сети Интернет:

## Limba română

Prin prezenta, JVC KENWOOD declară că echipamentul radio KW-M25BT este în conformitate cu Directiva 2014/53/UE. Textul integral al declarației de conformitate UE este disponibil la următoarea adresă de internet:

## Български език

С настоящото JVC KENWOOD декларира, че радиооборудването на KW-M25BT е в съответствие с Директива 2014/53/ЕС. Пълният текст на ЕС декларацията за съответствие е достъпен на следния интернет адрес:

URL: <http://www.jvc.net/cs/car/eudoc/>

**JVC**